

accesorios



CONECTORES Y ADAPTADORES	368
CABLES CON CONECTORES	379
CAJAS DE CONEXIÓN	381
PANELES DE CONEXIÓN	383
DISTRIBUIDORES DE CORRIENTE	384
PASACABLES	387
CABLES CON CONECTORES	388
MANGUERAS	395
BASES DE SCHUCKO Y PROLONGADORES	398
CAJAS METALICAS	399
ACCESORIOS DE MICROFONOS	400
SOPORTES PARA BAFLES	404
SOPORTES MULTIUSO	409
ESTUCHES	410
FLIGHTCASES	416
ARMARIOS RACK 19"	424
RACKS 19"	426
RACKS 19" ABS	430
RACKS ABS	431
ESTUCHES ABS	432
ACCESORIOS 19"	433
ACCESORIOS	436



RACKS ABS	448
ESTUCHES ABS	455
FLIGHTCASES ABS	457
PROTECCION EQUIPOS MILITARY STD	458

CAJAS DE CONEXIÓN



CONECTORES Y ADAPTADORES



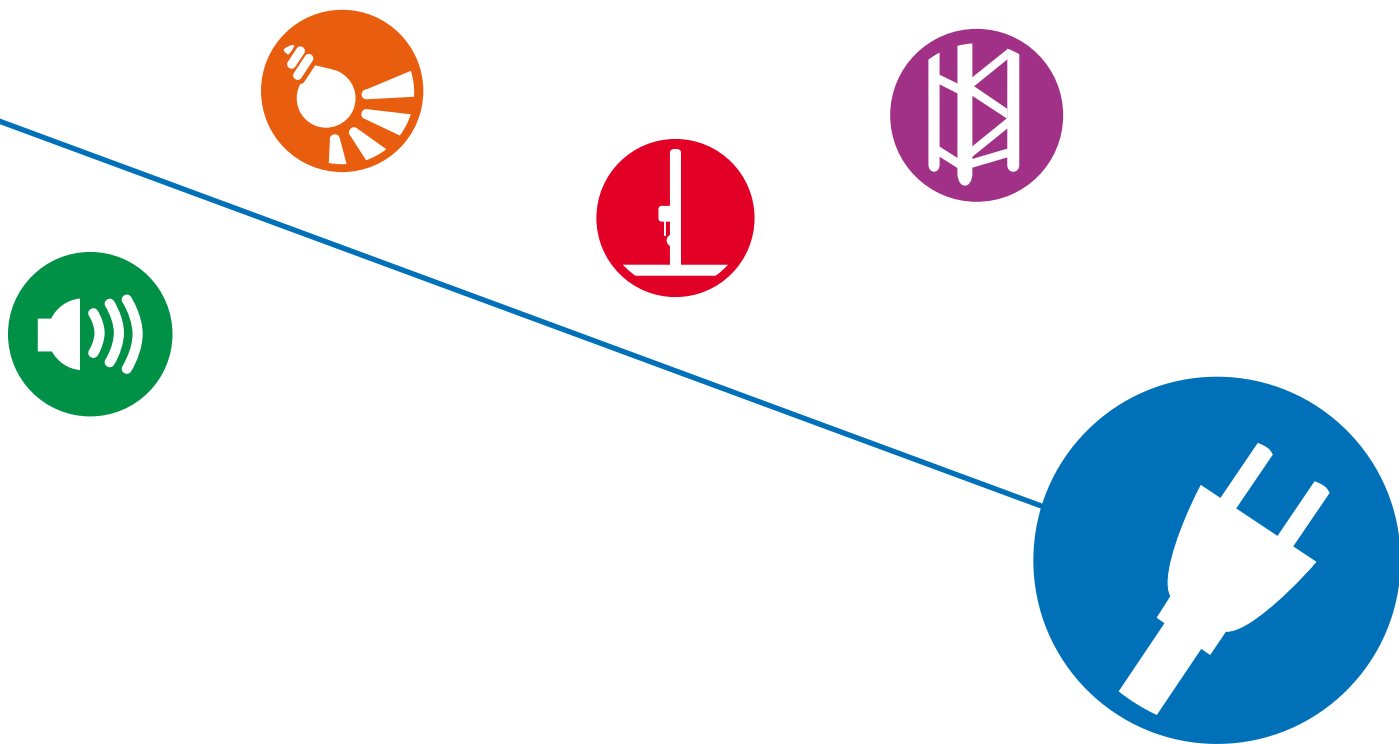

ESTUCHES



ACCESORIOS RACK



RACK 19" ABS



FLIGHTCASES



RACKS *SRB*



MANGUERAS



SOPORTES PARA BAFLES





sonido



iluminación



torres



estructuras



accesorios

• CA 9



Conector JACK. Mono. 6,3 mm. Aéreo. Cubierta PLÁSTICA. Se suministra en un pack de 10 conectores.

- CA 50 -Negro
- CA 51 -Azul
- CA 52 -Rojo



Conector JACK. Mono. 6,3 mm. Aéreo. Identificación plástica. Se suministra en un pack de 5 conectores.

• CA 11



Conector JACK. Estéreo. 6,3 mm. Aéreo. Cromado. Acodado. Se suministra en un pack de 5 conectores.

• CA 114



Conector JACK. Mono. 6,3 mm. Aéreo. Cromado. Contactos con baño dorado. Se suministra en un pack de 5 conectores.

• CA 116



Conector JACK. Mono. 6,3 mm. Aéreo. Contactos con baño dorado. Se suministra en un pack de 5 conectores.

- CA 56 -Negro
- CA 57 -Azul
- CA 58 -Rojo



Conector JACK Estéreo. 6,3 mm. Aéreo. Identificación plástica. Se suministra en un pack de 5 conectores.

• CA 10



Conector JACK. Mono. 6,3 mm. Aéreo. Cromado. Se suministra en un pack de 5 conectores.

- CA 53 -Negro
- CA 54 -Azul
- CA 55 -Rojo



Conector JACK. Mono. 6,3 mm. Aéreo. Identificación plástica. Se suministra en un pack de 5 conectores.

• CA 12



Conector JACK. Mono. 6,3 mm. Aéreo. Cromado. Acodado. Se suministra en un pack de 5 conectores.

• CA 115



Conector JACK. Estéreo. 6,3 mm. Aéreo. Cromado. Contactos con baño dorado. Se suministra en un pack de 5 conectores.

• CA 13



Conector JACK Estéreo. 6,3 mm. Aéreo. Cromado. Se suministra en un pack de 5 conectores.

- CA 59 -Negro
- CA 60 -Azul
- CA 61 -Rojo



Conector JACK Estéreo. 6,3 mm. Aéreo. Identificación plástica. Se suministra en un pack de 5 conectores.

• **CA 63**



Conector JACK hembra. Estéreo. 6,3 mm. Aéreo. Metálico.
Se suministra en un pack de 5 conectores.

- **CA 117** Mono
- **CA 118** Estéreo



Conector Mini-JACK macho. 3,5 mm. Aéreo. Cromado.
Se suministra en un pack de 5 conectores.

- **CA 80** -Identificación Roja
- **CA 81** -Identificación Negra



Conector RCA. Aéreo. Macho. Cromado.
Se suministra en un pack de 10 conectores.

- **CA 82** -Identificación Roja
- **CA 83** -Identificación Blanca



Conector RCA Aéreo. Macho. Contactos con baño dorado.
Se suministra en un pack de 10 conectores.

- **CA 84** -Identificación Roja
- **CA 85** -Identificación Negra



Conector RCA. Aéreo. Hembra. Contactos con baño dorado.
Se suministra en un pack de 10 conectores.

- **CA 86** -Identificación Roja
- **CA 87** -Identificación Negra



Conector RCA. Aéreo. Hembra. Contactos con baño dorado..
Se suministra en un pack de 10 conectores.

- **CA 30** -Verde. Hembra
- **CA 31** -Rojo. Macho



Conector XLR. 3 Contactos. Aéreo
Se suministra en un pack de 5 conectores.

- **CA 7** -Macho
- **CA 8** -Hembra



Conector XLR. 3 Contactos. Aéreo. Acodado.
Se suministra en un pack de 5 conectores.

- **CA 32** -Negro
- **CA 33** -Azul
- **CA 34** -Rojo



Conector XLR. 3 Contactos. Aéreo. Macho. Cromado.
Se suministra en un pack de 5 conectores.

- **CA 35** -Negro
- **CA 36** -Azul
- **CA 37** -Rojo



Conector XLR. 3 Contactos. Aéreo. Hembra. Cromado.
Se suministra en un pack de 5 conectores.



sonido



iluminación



torres



estructuras



accesorios



sonido



iluminación



torres



estructuras



accesorios

- **CA 1** -Macho
- **CA 2** -Hembra



Conector XLR. 3 Contactos. Aéreo. Cromado.
Se suministra en un pack de 5 conectores.

- **CA 29** -Macho
- **CA 27** -Hembra



Conector XLR. 4 Contactos. Aéreo. Cromado.
Se suministra en un pack de 5 conectores.

- **CA 99/7** -Macho
- **CA 28** -Hembra



Conector XLR. 7 Contactos. Aéreo. Cromado.
Se suministra en un pack de 5 conectores.

- **CB 93**



Conector combi XLR 3 Contactos - JACK. Base.
Se suministra en un pack de 5 conectores.

- **CB 5** -Macho
- **CB 6** -Hembra



Conector XLR. 3 Contactos. Base. Plástico.
Se suministra en un pack de 5 conectores.

- **CB 111** -Macho
- **CB 110** -Hembra



Conector XLR. 3 Contactos. Base. Cromado.
Se suministra en un pack de 5 conectores.

- **CA 45** -Macho
- **CA 46** -Hembra



Conector XLR 3 Contactos. Aéreo. Cromado.
Se suministra en un pack de 5 conectores.

- **CA 39** -Macho
- **CA 38** -Hembra



Conector XLR. 5 Contactos. Aéreo. Cromado.
Se suministra en un pack de 5 conectores.

- **CB 14/2** -Hembra



Conector JACK. Base. Cromado. Estéreo.
Se suministra en un pack de 5 conectores.

- **CB 3** -Macho
- **CB 4** -Hembra

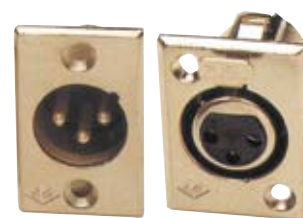

Conector XLR. Base. 3 Contactos. Cromado.
Se suministra en un pack de 5 conectores.

- **CB 41** -Macho
- **CB 40** -Hembra

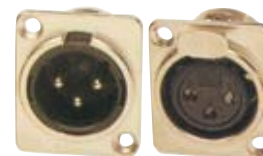

Conector XLR. 3 Contactos. Base. Cromado.
Se suministra en un pack de 5 conectores.

- **CB 43** -Macho
- **CB 42** -Hembra



Conector XLR. 4 Contactos. Base. Cromado.
Se suministra en un pack de 5 conectores.

- **CB 48** -Macho
- **CB 44** -Hembra



Conector XLR. 5 Contactos. Base. Cromado.
Se suministra en un pack de 5 conectores.

- **CB 26** -Macho
- **CB 49** -Hembra



Conector XLR. 7 Contactos. Base. Cromado.
Se suministra en un pack de 5 conectores.

- **CB 124** -Hembra



Conector RCA. Base. Metálico.
Se suministra en un pack de 5 conectores.

- **CB 125** -Hembra



Conector RCA. Base. Plástico.
Se suministra en un pack de 5 conectores.

- **CB 62** -Hembra



Conector JACK Estéreo. Base. Hembra. Para chasis.
Se suministra en un pack de 5 conectores.

- **CA 24** -Macho
- **CA 25** -Hembra

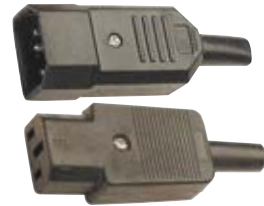

Conector de red IEC. Aéreo.
Se suministra en un pack de 5 conectores.

- **CB 96**



Conector XLN. 8 Contactos. Base.
Se suministra en un pack de 4 conectores.

- **CB 91** -Redondo
- **CB 92** -Cuadrado



Conector XLN. 4 Contactos. Base.
Se suministra en un pack de 5 conectores.

- **CB 180** -Cuadrado



Conector XLN .4 Contactos. Base cuadrada con 4 fijaciones.
Se suministra en un pack de 5 conectores.

- **CB 112** -cuadrado 4 contactos
- **CB 113** -Redondo 8 contactos



Conector XLN 4 Contactos(cuadrado). 8 Contactos (redondo).
Base cromada. Se suministra en un pack de 5 conectores.

- **CA 120** -Identificación Roja
- **CA 121** -Identificación Negra

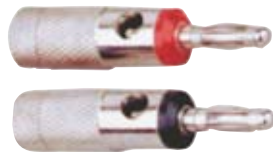

Conector Banana. Cromado. Aéreo.
Se suministra en un pack de 10 conectores.

- **CA 122** - Rojo
- **CA 123** - Negro



Conector Banana. Aéreo. Cubierta plástica. Se suministra
en un pack de 10 conectores.

- **CB 190**



Base de conexión para altavoces.
Se suministra en un pack de 5 conectores.

- **CA 134**



Conector DIN. 5 contactos. Aéreo. Macho. Cromado.
Se suministra en un pack de 10 conectores.



sonido



iluminación



torres



estructuras



accesorios



sonido



iluminación



torres



estructuras



accesorios

• CA 99/5



Conector DIN 5 Contactos. Aéreo Macho. Cromado.
Se suministra en un pack de 5 conectores.

• CA 95



Conector XLN 8 Contactos. Aéreo. Macho.
Se suministra en un pack de 4 conectores.

• CA 76



Adaptador JACK (Hembra) - XLN (Macho) 4 Contactos. Aéreo.
Se suministra en un pack de 5 conectores.

• CA 119



Adaptador JACK mono(Macho) - RCA (Hembra). Aéreo. Cromado
Se suministra en un pack de 5 conectores.

• CA 140



Adaptador JACK mono(Macho) - Mini JACK (Hembra). Aéreo.
Cromado. Se suministra en un pack de 5 conectores.

• CA 131



Adaptador 2 JACK - JACK Estéreo. Aéreo. Protección Plástica.
2 JACK Hembra Mono 6,3mm- 1 JACK Macho Estéreo 6,3mm.
Se suministra en un pack de 5 conectores.

• CA 71



Adaptador XLR 3 Contactos (Hembra)-JACK Estéreo (Macho).
Aéreo. Cromado Se suministra en un pack de 5 conectores.

• CA 72



Adaptador XLR 3 Contactos (Hembra)-JACK (Macho) mono.
Aéreo. Cromado. Se suministra en un pack de 5 conectores.

• CA 135



Conector DIN 5 Contactos. Aéreo Hembra. Cromado. Acodado.
Se suministra en un pack de 5 conectores.

• CA 90 -Macho

• CA 94 -Hembra



Conector XLN 4 Contactos. Aéreo.
Se suministra en un pack de 4 conectores.

• CA 132



Adaptador JACK - mini JACK Mono. Aéreo. Protección Plástica.
JACK Hembra Mono 6,3mm -JACK Macho Mono 3,5mm.
Se suministra en un pack de 5 conectores.

• CA 133



Adaptador JACK-mini JACK Estéreo. Protección Plástica.
Aéreo. JACK Hembra Estéreo 6,3mm-JACK Macho Estéreo 3,5mm.
Se suministra en un pack de 5 conectores.

• CA 130



Adaptador 2 RCA-mini JACK Estéreo. Protección plástica.
Aéreo. 2 RCA Hembra-1 Mini JACK Macho 3,5mm Estéreo.
Se suministra en un pack de 5 conectores.

• CA 141



Adaptador doble RCA (Hembra) - RCA (Hembra). Aéreo. Plástico
Se suministra en un pack de 5 conectores..

• CA 70



Adaptador XLR 3 Contactos (Macho)-JACK Estéreo (Macho).
Aéreo. Cromado. Se suministra en un pack de 5 conectores..

• CA 73



Adaptador XLR 3 Contactos (Macho)-JACK (Macho) mono.
Aéreo. Cromado. Se suministra en un pack de 5 conectores.

• **CA 74**



Adaptador XLR 3 Contactos (Hembra)-RCA (Macho).
Aéreo. Cromado. Se suministra en un pack de 5 adaptadores.

• **CA 75**



Adaptador XLR 3 Contactos (macho)-RCA (macho). Aéreo.
Cromado. Se suministra en un pack de 5 adaptadores.

• **CA 64**



Adaptador XLR 3 Contactos (macho) - XLR 3 Contactos (macho).
Aéreo. Cromado. Se suministra en un pack de 5 adaptadores

• **CA 65**



Adaptador XLR 3 Contactos (Hembra)-XLR 3 Contactos (Hembra) .
Aéreo. Cromado. Se suministra en un pack de 5 adaptadores.

• **CA 88**



Adaptador XLR 3 Contactos (Macho)-XLR 3 Contactos (Hembra) . Aéreo.
Se suministra en un pack de 5 adaptadores.

• **CA 66**



Adaptador XLR 3 Contactos (Macho)-JACK mono (Hembra).
Aéreo. Cromado. Se suministra en un pack de 5 adaptadores.

• **CA 67**



Adaptador XLR 3 Contactos (Hembra)-JACK mono (Hembra).
Aéreo. Cromado. Se suministra en un pack de 5 adaptadores.

• **CA 77**



Adaptador XLR 3 Contactos(hembra) -XLN (hembra) 4 Contactos.
Aéreo. Se suministra en un pack de 5 adaptadores.

• **CA 78**



Adaptador XLR 3 Contactos (macho)-XLN (hembra) 4 Contactos.
Aéreo. Se suministra en un pack de 5 adaptadores.

• **CA 69**



Adaptador XLR 3 Contactos (Macho) - XLN (Macho) 4 Contactos.
Aéreo. Se suministra en un pack de 5 adaptadores.

• **CA 79**



Adaptador XLR 3 Contactos (Hembra) -XLN (Macho) 4 Contactos.
Aéreo. Se suministra en un pack de 5 adaptadores.

• **CA 68**



Adaptador XLN-XLN 4 Contactos . Aéreo. Hembra-Hembra.
Se suministra en un pack de 5 adaptadores.

• **CA 98**



Adaptador XLN-XLN 8 Contactos . Aéreo. Hembra-Hembra.
Se suministra en un pack de 2 adaptadores.



sonido



iluminación



torres



estructuras



accesorios



sonido



iluminación



torres



estructuras



accesorios

Amphenol®

• **AMP/1/M**



Conector JACK Mono. Aéreo. 6.5 mm.
Carcasa compacta mecanizada.

• **AMP/20/M** -Macho

• **AMP/21/H** -Hembra



Conector RCA. Aéreo. Acabado en dorado.

• **AMP/2/M**



Conector JACK Estéreo . Aéreo. 6.5 mm.
Carcasa compacta mecanizada. Extremo acabado en dorado.

• **AMP/3/M** -Mono

• **AMP/4/M** -Estéreo

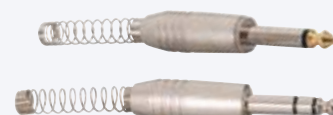

Conector JACK. Aéreo. 6.5 mm. mono.
Carcasa compacta mecanizada.

• **AMP/10/M** -Macho

• **AMP/11/H** -Hembra



Conector XLR. 3 Pines. Aéreo.
Contactos sellados. Acabado en níquel.

• **AMP/12/M** -Macho

• **AMP/13/H** -Hembra



Conector XLR. 5 Pines. Aéreo.
Contactos sellados. Acabado en níquel.

• **AMP/14/M** -Macho

• **AMP/15/H** -Hembra



Conector XLR. 3 Pines. Base.
Contactos sellados. Acabado en níquel.

• **AMP/16/M** -Macho

• **AMP/17/H** -Hembra



Conector XLR. 5 Pines. Base.
Contactos sellados. Acabado en níquel.



sonido



iluminación



torres



estructuras



accesorios

Amphenol®



Los multiconectores de Amphenol® se suministran en forma de sets completos con conector aéreo y su pareja base, como se puede observar en esta imagen.

CONECTORES PARA AUDIO (8 AMPERIOS/PIN)

A-10 A

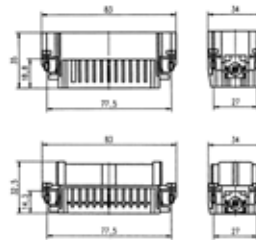

Juego de conectores macho, hembra, base y aéreo especial para audio. 72 pines + toma de tierra. 250/8A por contacto.

A-11 A

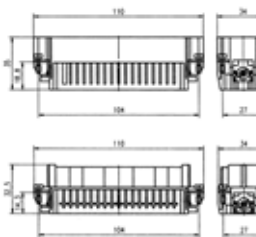

Juego de conectores macho, hembra base y aéreo especial para audio. 108 pines + toma de tierra. 250/8A por contacto.

A-F6

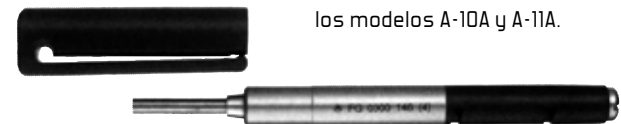

Extractor de pines para los modelos A-10A y A-11A.

CONECTORES DE 16 AMPERIOS/PIN

A-1-L

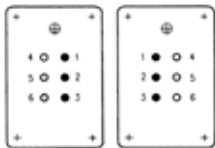

Juego de conectores macho, hembra, base y aéreo de 6 pines + toma de tierra. 16 A/pin. Prensaestopas de 21".

A-2-L

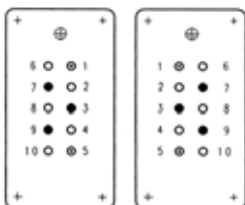

Juego de conectores macho, hembra, base y aéreo de 10 pines + toma de tierra. 16 A/pin. Prensaestopas de 21".

A-3-L

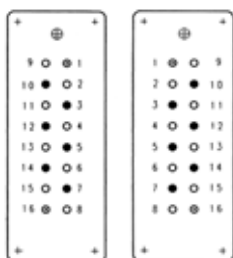

Juego de conectores macho, hembra, base y aéreo de 16 pines + toma de tierra. 16 A/pin. Prensaestopas de 21".

A-4-L

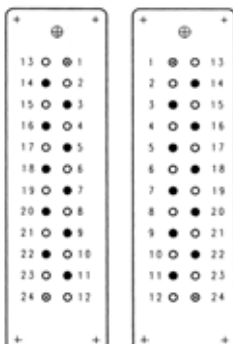

Juego de conectores macho, hembra, base y aéreo de 24 pines + toma de tierra. 16 A/pin. Prensaestopas de 21".

CONECTORES DE 24 AMPERIOS/PIN

A-5-I

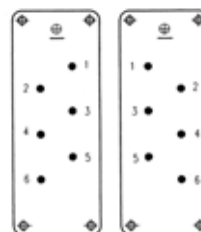

Juego de conectores macho, hembra, base y aéreo especial. Acometidas de red. 6 pines + toma de tierra de 400V/42A. Prensaestopas de 21".

CONECTORES DE 70 AMPERIOS/PIN

A-6-i

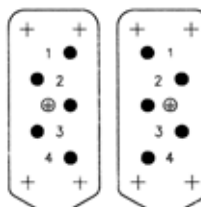

Juego de conectores macho, hembra, base y aéreo especial. Acometidas de red. 6 pines + toma de tierra de 500V/70A. Prensaestopas de 21".



sonido



iluminación



torres



estructuras



accesorios

• CA 500



Conector 19 Contactos 25 A. Hembra Aéreo.

• CA 502



Conector 37 Contactos 13 A. Macho Aéreo.

• CA 504



Conector 19 Contactos 25 A. Macho Aéreo.

• CA 506



Conector 37 Contactos 13 A. Hembra Aéreo.

• CA 508



Conector 19 Contactos 25 A. Hembra Aéreo.

• CA 510



Conector 61 Contactos (58. Cont. 7,5 A. + 3 Cont. 25 A.)
Hembra aéreo

• CB 501



Conector 19 Contactos 25 A. Macho base.

• CB 503



Conector 37 Contactos 13 A. Hembra base.

• CB 505



Conector 19 Contactos 25 A. Hembra base.

• CB 507



Conector 37 Contactos 13 A. Macho base.

• CB 509



Conector 19 Contactos 25 A. Macho base.

• CB 511



Conector 61 Contactos (58. Cont. 7,5 A. + 3 Cont. 25 A.)
Macho base.



sonido



iluminación



torres



estructuras



accesorios

• CA 200



Conector de alimentación Schucko macho aéreo

• CA 204



Conector de alimentación Schucko macho aéreo

• CA 205



Conector de alimentación Schucko hembra aéreo

• CA 800

IP
44



Conector monofásico CEE (Macho). 3 polos. 16 Amperios.

• CA 801

IP
44



Conector monofásico CEE (Hembra). 3 polos. 16 Amperios.

• CA 810

IP
44



Conector monofásico CEE (Macho). 3 polos. 32 Amperios. (1p + N + T)

• CA 815

IP
44



Conector monofásico CEE (Hembra). 3 polos. 32 Amperios. (1p + N + T)

• CA 802

IP
44



Conector trifásico CEE (Macho). 5 polos. 16 Amperios. (3p + N + T)

• CA 803

IP
44



Conector trifásico CEE (Hembra). 5 polos. 16 Amperios. (3p + N + T)



sonido



iluminación



torres



estructuras



accesorios

• CA 850

IP 44



Conector trifásico CEE (Macho). 5 polos. 32 Amperios. (3p + N + T)

• CA 85 I

IP 44



Conector trifásico CEE (Hembra). 5 polos. 32 Amperios. (3p + N + T)

• CA 900

IP 67



Conector trifásico CEE (Macho). 5 polos. 63 Amperios. (3p + N + T)

• CA 90 I

IP 67



Conector trifásico CEE (Hembra). 5 polos. 63 Amperios. (3p + N + T)

• CA 3000

IP 44

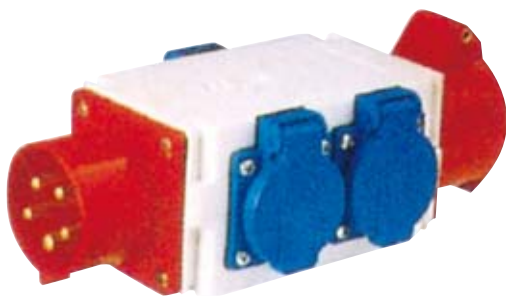

Adaptador macho/hembra
5 polos de 16 A a 3 tomas de 3 polos de 16 A.

• CA 3005

IP 44



Adaptador macho/hembra
5 polos de 16 A a 2 tomas de 3 polos de 16 A. Soporte de sujeción.

• CA 3003

IP 44



Adaptador monofásico con conector de 3 polos macho de 16 A a 3 tomas de 3 polos hembra de 16 A.

• **K 100**



Cable de Red con conectores IEC (Hembra) y Schucko (Macho). De 1,5 m.

• **K 102**



Cable de Red con conectores IEC (Macho y Hembra). De 1,5 m.

• **K 105** de 10 m
• **K 106** de 15 m



Prolongador schucko macho/hembra de 16A. Conector hembra con tapa de protección.

• **K 500**

5 m



Prolongador schucko macho/hembra de 16A. Longitud 5 m.

• **K 505**

10m



Prolongador schucko macho/hembra de 16A. Longitud 10 m.

• **K 530**

10m



Cable de corriente de 5 conductores para líneas trifásicas con conectores CEE (3P + N + E) de entrada y salida. Capacidad 63A. Longitud 10m.

• **K 535**

25m



Cable de corriente de 5 conductores para líneas trifásicas con conectores CEE (3P + N + E) de entrada y salida. Capacidad 63A. Longitud 25m.

• **K 520** 32 A

• **K 510** 16 A

10m



Cable de corriente de 5 conductores para líneas trifásicas con conectores CEE (3P + N + E) de entrada y salida. Longitud 10m.

• **K 525** 32 A

• **K 515** 16 A

25m



Cable de corriente de 5 conductores para líneas trifásicas con conectores CEE (3P + N + E) de entrada y salida. Longitud 25m.



sonido



iluminación



torres



estructuras



accesorios



sonido



iluminación



torres



estructuras



accesorios

• K 630

5 m



Cable de corriente de 18 conductores (16+2 tierra) de 1.5 mm con multiconectores de 16 Contactos de entrada y salida.

• K 635

10m



Cable de corriente de 18 conductores (16+2 tierra) de 1.5 mm con multiconectores de 16 Contactos de entrada y salida.

• K 640

15m



Cable de corriente de 18 conductores (16+2 tierra) de 1.5 mm con multiconectores de 16 Contactos de entrada y salida.

• K 645

20m



Cable de corriente de 18 conductores (16+2 tierra) de 1.5 mm con multiconectores de 16 Contactos de entrada y salida.

• K 620

10m



Cable de corriente de 12 conductores (10+2 tierra) de 1.5 mm con multiconectores de 10 Contactos de entrada y salida.

• K 625

15m



Cable de corriente de 12 conductores (10+2 tierra) de 1.5 mm con multiconectores de 10 Contactos de entrada y salida.

• K 610

10m



Cable de corriente de 7 conductores (6+ tierra) de 1.5 mm con multiconectores de 6 Contactos de entrada y salida.

• K 615

15m



Cable de corriente de 7 conductores (6+ tierra) de 1.5 mm con multiconectores de 6 Contactos de entrada y salida.

• POWER SPLITTER

Caja de conexión separador de fases con entrada de 380 V mediante conector CEE 3x16A (P+N+E) y 6 Schuckos de salida con indicador de fase.

- Dimensiones: 220 x 150 x 102 mm.
- Peso: 1,8 kg.



• PD 6 I SC

Caja de conexión de 6 schuckos de salida.

- Dimensiones: 305 x 150 x 102 mm.
- Peso: 1,6 kg.



• PD 8 I S

Caja de conexión con 8 schuckos de salida y 1 multiconector de 16 pins de entrada.

- Dimensiones: 345 x 150 x 102 mm.
- Peso: 3,2 kg.



• PD 82 S

Caja de conexión con 8 schuckos de salida y 2 multiconectores de 16 pins de entrada y link.

- Dimensiones: 352 x 150 x 102 mm.
- Peso: 3,5 kg.



• PD 81 E

Caja de conexión con 8 conectores CEE de salida (1P+N+E) y 1 multiconector de 16 pins de entrada.

- Dimensiones: 382 x 170 x 123 mm.
- Peso: 3,2 kg.



• PD 82 E

Caja de conexión con 8 conectores CEE de salida y 2 multiconectores de 16 pins de entrada y link.

- Dimensiones: 382 x 170 x 127 mm.
- Peso: 3,6 kg.



sonido



iluminación



torres



estructuras



accesorios



sonido



iluminación



torres



estructuras



accesorios

• POWER SPLITTER

Los nuevos distribuidores de alimentación **Power Splitter** de **WORK®** han sido diseñados para asegurar una fiabilidad total en la distribución de la tensión eléctrica. En dos versiones, de 16 y 32 Amperios, estas dos nuevas cajas de conexiones son productos idóneos para aplicaciones de directo, tanto de sonido como de iluminación.

• POWER SPLITTER 16



NUEVO



El modelo **Power Splitter 16** es una caja de conexión trifásica de 16 A compuesta de entrada y salida para link con conectores tipo CEE de 5 pines, y seis salidas con conectores schucko.

Cada fase (2 schuckos de 16 A) está habilitada con su correspondiente magnetotérmico de protección, que mantiene los equipos alimentados a salvo frente a problemas inesperados en la línea.

• POWER SPLITTER 32



NUEVO



Power Splitter 32 es una caja de conexión trifásica de 32A por fase para la distribución de tensión, con conectores de entrada y salida para link tipo CEE de 32A y 5 pines, seis salidas tipo schucko dotadas de tapa de seguridad, con sus correspondientes magnetotérmicos de protección de 16A, un elemento que ofrece tranquilidad al usuario, ya que los dispositivos conectados al Power Splitter 32 están protegidos frente a problemas inesperados en la línea. Además esta caja de distribución soporta hasta 32A por fase.

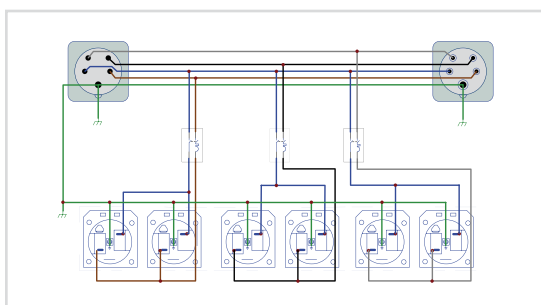

Cableado interno: esquema de conexión (PS 16)

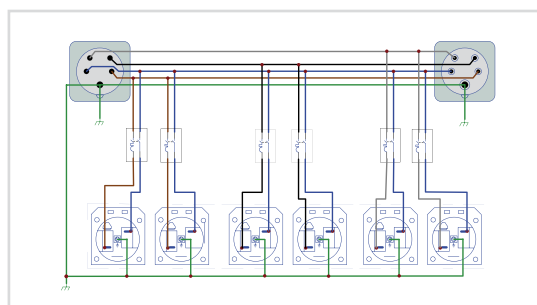

Cableado interno: esquema de conexión (PS 32)

DATOS TÉCNICOS

POWER SPLITTER 16

POWER SPLITTER 32

Potencia de entrada: · AC230V, 16A/fases, 50/60 Hz

Conector de entrada: · Multi-conector, macho CEE plug, 3x16A.

Carga: · 16A (MÁX) x fase

Conector de salida: · 6x Schucko y 1conector CEE hembra (link)

Magnetotérmico: · (x3) 16A

Carcasa: · Metálica

Dimensiones: · 367x150x107 mm

Peso: · 2.0 Kg

Potencia de entrada: · AC230V, 32A/fases, 50/60 Hz

Conector de entrada: · Multi-conector, macho CEE plug, 3x32A.

Carga: · 32A (MÁX) x fase

Conector de salida: · 6x Schucko y 1conector CEE hembra (link)

Magnetotérmico: · (x6) 16A

Carcasa: · Metálica

Dimensiones: · 460x150x112 mm

Peso: · 3.2 Kg

· PP CEE 15



Panel enrackable con seis tomas de corriente tipo CEE de 16 Amperios para distribución de tensión. Permite numerar las tomas mediante un cómodo sistema de placas metálicas atornillables entre las tomas, facilitando su localización una vez instaladas.

· SCPL 4 L/R

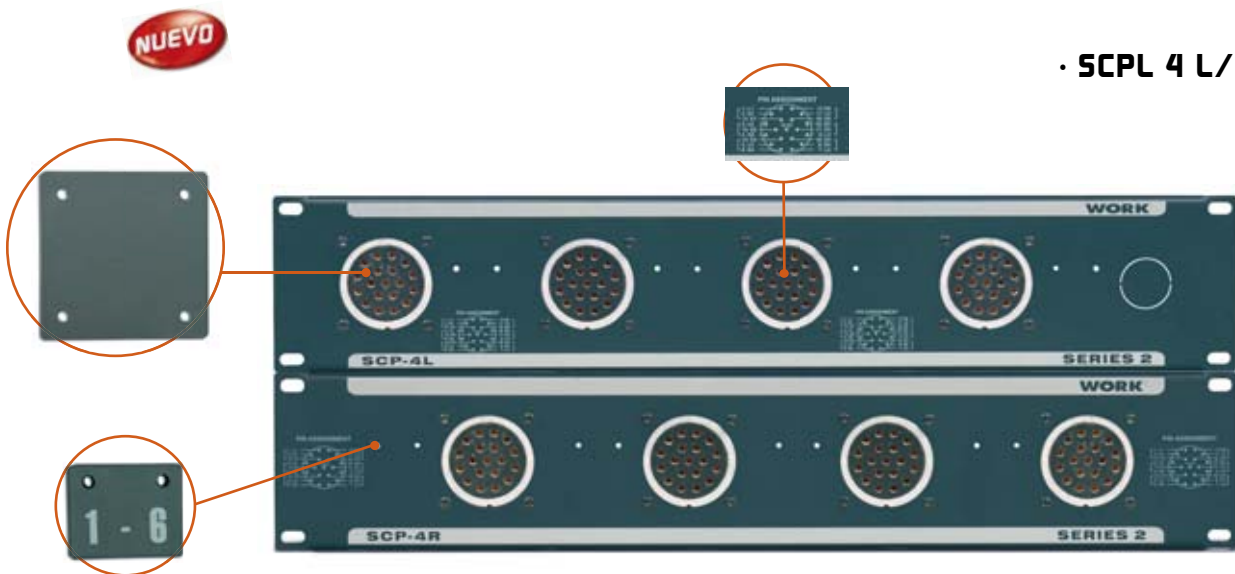

Los nuevos accesorios para rack **SCPL 4 L** y **SCPL 4 R** de **WORK®** ofrecen al usuario un cómodo sistema de conexión para instalaciones de iluminación o sonido con cableado multiconector circular de 19 pines. Cada panel cuenta con cuatro espacios para fijar los zócalos de los cables mediante tornillos. La posibilidad que se obtiene de disponer de dos modelos, uno orientado hacia derecha (SCP 4R) e izquierda (SCP 4L) en el rack facilita en gran parte el montaje y la manipulación de los cables. Además, un cómodo sistema de placas metálicas atornillables para la numeración de cada toma permite la localización de los envíos de una forma rápida y limpia.

· CARACTERÍSTICAS:

- 2 unidades de rack 19"
- 4 espacios para multiconector circular 19 pins
- 8 placas para numeración
- tornillería para fijación incluida



Accesorios incluidos.



Accesorios incluidos.



Conectores originales SOCAPEX®



sonido



iluminación



torres



estructuras



accesorios



sonido



iluminación



torres



estructuras



accesorios

• BPD 161 SC

NUEVO



Barra de conexión de 6 schuckos de salida y entrada trifásica mediante conector CEE 3x16A (P+N+E)

- Dimensiones: 490 x 150 x 120 mm.

- Peso: 2 kg.

• BPD 161 E

NUEVO



Caja de conexión separador de fases con entrada de 380 V mediante conector CEE 3x16A (P+N+E) y 6 CEE de 16A de salida.

- Dimensiones: 570 x 150 x 120 mm.

- Peso: 2 kg.

• BPD 262 SC

NUEVO



Barra de conexión de 6 schuckos de salida y entrada y salida mediante conector CEE 3x16A (P+N+E)

- Dimensiones: 570 x 150 x 120 mm.

- Peso: 2 kg.



sonido



iluminación



torres



estructuras



accesorios

NUEVO

• BPD 262E



Barra de conexión de 6 CEE 16A monofasicos de salida y entrada y salida mediante conector CEE 3x16A (P+N+E)
 - Dimensiones: 695 x 150 x 120 mm.
 - Peso: 2.5 kg.

• BPD 66 I

NUEVO



Barra de conexión de 6 schuckos de salida y entrada mediante multiconector de 16pin
 - Dimensiones: 510 x 150 x 95 mm.
 - Peso: 2 kg.

• BPD 662

NUEVO



Barra de conexión de 6 schuckos de salida y entrada y salida mediante multiconectores de 16pin
 - Dimensiones: 510 x 150 x 95 mm.
 - Peso: 2 kg.



sonido



iluminación



torres



estructuras



accesorios

• NC 100



Panel de conmutación de 10 canales. Salidas con terminales en la parte trasera 5A por canal. 15A de carga total. Fusibles en el panel frontal. Dimensiones: 483 x 132 x 50 mm. Peso: 1,1 kg.

• NC 100 F



Panel de conmutación de 10 canales. Salidas con terminales en la parte trasera 5A por canal. 15A de carga total. Fusibles en el panel frontal. Pulsador de Flash. Dimensiones: 483 x 132 x 50 mm. Peso: 1,2 kg.

• NC 600



Panel de conmutación de 6 canales. Salidas de Schuko en la parte trasera 5A por canal. 15A de carga total. Fusibles en el panel frontal. Dimensiones: 483 x 88 x 150 mm. Peso: 2,1 kg.

• PANEL TRASERO: NC 600



• NC 800



Panel de conmutación de 8 canales. Salidas de Schuko en la parte trasera 5A por canal. 15A de carga total. Fusibles en el panel frontal. Dimensiones: 483 x 88 x 150 mm. Peso: 2,3 kg.

• PANEL TRASERO: NC 800



• NC 1000



Panel de conmutación de 10 canales. Salidas de Schuko en la parte trasera 5A por canal. 15A de carga total. Fusibles en el panel frontal. Dimensiones: 483 x 132 x 150 mm. Peso: 3,2 kg.

• PANEL TRASERO: NC 1000



• NC 1000 F



Panel de conmutación de 10 canales. Salidas de Schuko en la parte trasera 5A por canal. 15A de carga total. Fusibles en el panel frontal. Pulsador de Flash. Dimensiones: 483 x 132 x 150 mm. Peso: 3,5 kg.

• PANEL TRASERO: NC 1000 F



· WCC 5V PRO

El nuevo **pasacables WCC** ha sido diseñado de acuerdo a las demandas de muchos clientes envueltos en el mundo de los eventos móviles. Este producto, de obligado uso en muchos países (entre ellos España), protegerá perfectamente a las personas, y por supuesto, a los cables soportando cargas de hasta 5000Kg gracias al material ultra-resistente con el que ha sido fabricado (Poliuretano de alta densidad) protegiendo incluso contra radiaciones UV.

WCC-5V PRO tiene 5 conductos (o vías). La tapa con sistema de bisagra queda semi-bloqueada cuando está cerrada sin necesidad de usar incómodos sistemas como el velcro o similares gracias al patentado sistema de bloqueo.

Dimensiones: 87 x 60 x 7,5 cm

Peso: 19 kg.



sonido



iluminación



torres



estructuras



accesorios

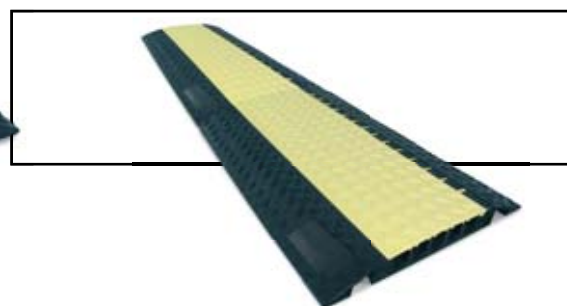
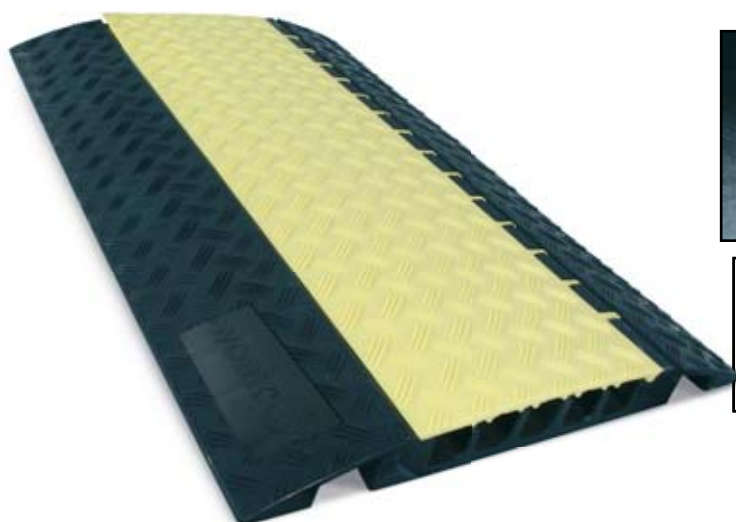

· CURVE 5V PRO



Pieza curva fabricada en ángulo de 45° para adaptar el pasacable y obtener una conexión perfecta con WCC 5V PRO.

Dimensiones: 54 x 7,5 cm

Peso: 3,5 kg.





sonido



iluminación



torres



estructuras



accesorios

• **K 30**



XLR3 (Hembra) - JACK (Macho). Para micrófono 6 m.

• **K 31**



XLR3 (Hembra) - JACK (Macho). Para micrófono 10 m.

• **K 32**



XLR3 (Hembra) - XLR3 (Macho). Para micrófono 10 m.

• **K 37**



XLR3 (Hembra) - XLR3 (Macho). Para micrófono 6 m.

- **K 3** -Negro
- **K 4** -Rojo



JACK mono-JACK mono. Para instrumento 6 m.

- **K 5** -Negro
- **K 6** -Rojo



JACK mono-JACK mono. Para instrumento 6 m.

- **K 7** -Negro
- **K 8** -Rojo
- **K 9** -Azul



JACK mono-JACK mono. Para instrumento 6 m.

- **K 10** -Negro
- **K 11** -Rojo



JACK mono-JACK mono. Para instrumento 6 m.

• **K 16**

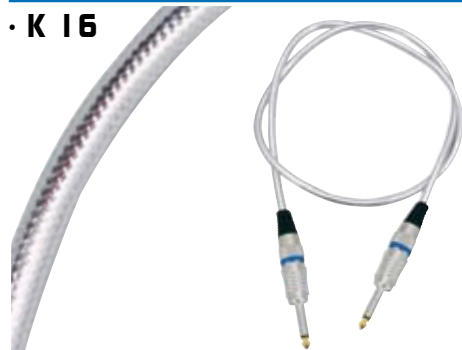

JACK mono-JACK mono con funda protectora de plástico de 10 m. Conectores metálicos con baño dorado. Alta protección antirruido.

• **K 17**



JACK mono-JACK mono con funda protectora de plástico de 10 mm. Conectores metálicos con baño dorado y protección de plástico. Alta protección antirruido.

• **K 18**

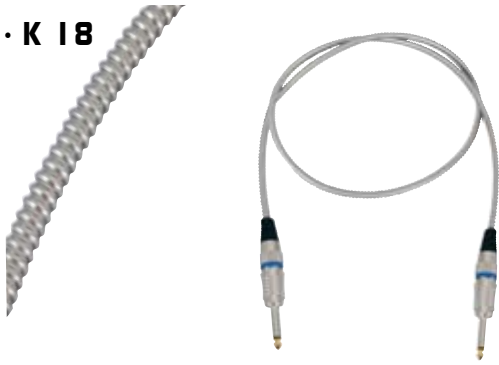

JACK mono-JACK mono de 10 m. con protección metálica flexible. Conectores metálicos con baño dorado.

• **K 1**



JACK mono - JACK mono. Pack de 6 cables de 40 cm.

• **K 2**



JACK mono - JACK mono. Pack de 6 cables de 80 cm.

• **K 20**



DIN-5 - DIN-5. Para MIDI 3 m.

• **K 33**



XLR 3 (Macho) - RCA (Macho). Cable de 5 m.

• **K 34**



Mini JACK-XLR 3 (Hembra). Cable de 5 m.

• **K 35**



Mini JACK (Macho) - XLR 3 (Macho). Cable de 5 m

• **K 93**



JACK -Mini JACK. Cable de 4,5 m.

• **K 36**



JACK aéreo (Hembra) -XLR 3 (Macho). Cable de 1 m.

• **K 43**



4 JACK mono - 4 RCA (Macho). Cable de 3 m.



sonido



iluminación



torres



estructuras



accesorios



sonido



iluminación



torres



estructuras



accesorios

• K 44



4 JACK mono - 4 JACK mono. Cable de 3 m.

• K 45



2 JACK mono - 2 RCA (Macho). Cable de 3 m. Cromados.

• K 46



1 JACK mono - 2 RCA (Macho). Cable de 3 m.

• K 47



1 JACK estéreo - 2 Jack mono. Cable de 3 m.

• K 62

NUEVO



Mini-JACK estéreo - 2 RCA (Macho) . Cable de 1 m.

• K 50



2 RCA (Macho) - JACK mono. Cable de 5 m.

• K 49



Manguera de conexión 4 RCA macho (en ambos extremos) de 3 metros conector metálico con baño dorado.

• K 60



1 RCA (Hembra) - 2 RCA (Macho). Cable derivación de señal en forma de "Y" de 3 m. Conector metálico con baño dorado.

• K 61



1 RCA (Macho) - 2 RCA (Hembra). Cable derivación de señal en forma de "Y" de 3 m. Conector metálico con baño dorado.

• K 51



2 RCA (Macho) - JACK Estéreo. Cable de 5 m.

• K 52



1 XLR 3 (Macho) - 2 XLR 3 (Hembra). Cable de 6 m

• K 53



1 XLR 3 (Hembra) - 2 XLR 3 (Macho). Cable de 6 m

• K 54



2 JACK mono - 1 JACK mono. Cable de 5 m.

• K 55



2 JACKs Estéreo - 1 JACK Estéreo. Cable de 5 m.

• K 40



2 RCA - 2 RCA. Para Estéreo, cable de 3 m.

• K 41



4 RCA (Macho) - 1 DIN 5 Contactos.
Cable de 3 m.

• K 42



1 DIN 5 Contactos - 4 RCA (Hembra). Cable de 3 m.



sonido



iluminación



torres



estructuras



accesorios

CABLES CON CONECTORES



sonido



iluminación



torres



estructuras



accesorios

• K 48



4 RCA - 4 RCA. Cable 3m. con conector RCA

• K 70



JACK mono - JACK mono .
Para altavoz, cable de 10 m (2 x 1,5 mm).

• K 71



XLR 3 (Hembra)- JACK Mono.
Para altavoz, cable de 10 m. (2 x 1,5 mm)

• K 72



XLR 3 (Hembra)- XLR 3 (Macho).
Para altavoz, cable de 10 m. (2 x 1,5 mm)

• K 73



JACK Mono-Banana.
Para Altavoces, cable de 10 m. (2 x 1,5 mm)

• K 80



XLN 4 (Macho)- XLN 4(Macho).
Para Altavoces, cable de 10 m. (2 x 1,5 mm.)

• K 81



XLN 4 (Macho) - XLN 4 (Macho).
Para Altavoces, cable de 10 m. (2 x 2,5 mm.)

• K 82



XLN 4 (Macho)-XLN 4 (Macho).
Para Altavoces, cable de 10 m. (4 x 2,5 mm.)

• K 83



XLN 4 (Hembra)- XLN 4 (Hembra).
Para Altavoces, cable de 10 m. (2 x 2,5 mm).

• K 84



XLN 4 (Hembra)-XLN 4 (Macho).
Para Altavoces, cable de 10 m. (2 x 2,5 mm).

• K 85



XLN 4 (Macho)- JACK. Para Altavoces, cable de 10 m. (2 x 2,5 mm)

• K 86



XLN 4(Macho)-XLR 3(Hembra).
Para Altavoces, cable de 10 m. (2 x 2,5 mm).

• K 87



XLN 4 (Macho)-BANANA.
Para Altavoces, cable de 10 m. (2 x 1,5 mm).

• K 110 -10 m
• K 115 -15 m



XLR de 3 Contactos Macho + IEC Hembra. XLR de 3 Contactos Hembra + IEC Macho. Cable con 2 conductores independientes, uno de señal de audio y otro de alimentación. Especialmente indicado para cajas autoamplificadas.

• K 92



XLR 3 (Macho) - Banana.
Adaptador para Altavoz cable 1 m. (2 x 2,5 mm).

• K 91



XLR 3 (Hembra) - Banana.
Adaptador para Altavoz cable 1 m. (2 x 2,5 mm).



sonido



iluminación



torres



estructuras



accesorios



sonido



iluminación



torres



estructuras



accesorios

• K 90



JACK (Hembra)-Banana. Adaptador de Altavoz cable 1 m. (2 x 1,5 mm).

• K 150

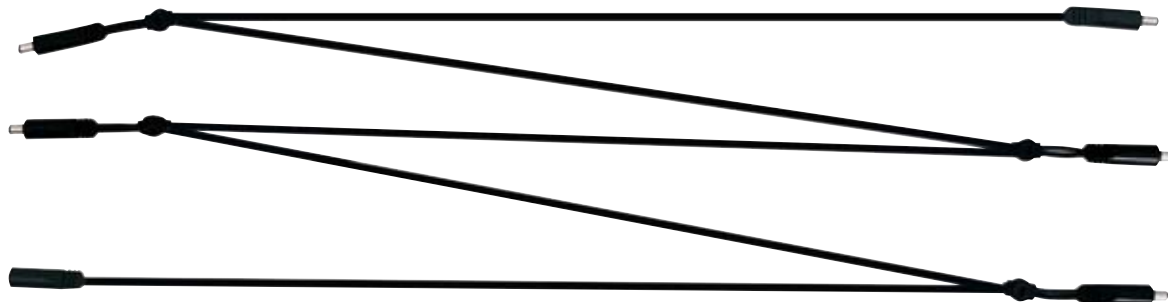

Cable de distribución de alimentación. 1 conector Hembra + 5 Macho. Cable para distribución múltiple de alimentadores DC externos.

- **K 12** -Rojo
- **K 13** -Azul
- **K 14** -Negro
- **K 15** -Amarillo



Vandame-Vandame.

Cable con conector vandame de 40 cm.

• CABLE ANALYZER



Analizador de cables. Comprueba el estado y conexión de cables tipo XLR 3- XLR 5, DIN, RCA, JACK, BNC, XLN 4.
Dimensiones: 178 x 121 x 44 mm. Peso: 0,71 kg.

• Serie 90



• Serie 100



• MMD 50 DMX



Cable para interconexión DMX. Color Negro. Impedancia 110 Ohm.

• MMI 90 Serie



Cable para micrófono de 2 conductores y malla.
MMI-90 Negro. MMI-92 Azul.
MMI-91 Rojo. MMI-93 Verde.

• MMI 100 Serie



Cable para micrófono de 2 conductores y malla grafitado.
MMI-100 Negro. MMI-102 Azul.
MMI-101 Rojo. MMI-103 Verde.

• MGO Serie



Cable para instrumento de 1 conductor y malla. Grafitado.
MGO-110 Negro.
MGO-111 Rojo.

• MES Serie



Cable paralelo para estéreo de 2 conductores y 2 mallas.
MES-120 Negro.

• MSP Serie



Cable paralelo para altavoz.
MSP-130. 1 mm. Negro. MSP-140. 2 mm. Negro.
MSP-131. 1 mm. Rojo. MSP-141. 2,5 mm. Negro

• MSP 150



Cable para Altavoz de 2 conductores con protección transparente. 3,5 mm.

• SPL 10



MANGUERA MÚLTIPLE. RED Y SEÑAL. (En rollos de 100m).

Esta manguera incluye en su interior 2 líneas independientes, una para Red con toma de tierra y otra de Señal de Audio con dos conductores y malla para señales balanceadas. Especialmente diseñado para cajas autoamplificadas.

• MAN I



Manguera de señal para Dimmer de 16 conductores x 0,22 mm.

• MAN Serie



Manguera para iluminación.

MAN-3 Manguera de 3 x 1,5 mm. MAN-13 Manguera de 13 x 1,5 mm.
MAN-4 Manguera de 3 x 2,5 mm. MAN-17 Manguera de 17 x 2,5 mm.
MAN-9 Manguera de 9 x 1,5 mm.

• MAN Serie



Manguera para audio.(En rollos de 50m)

MAN-20 Manguera de 20 pares. 22'5 mm. de Ø.
MAN-32 Manguera de 32 pares. 25'5 mm. de Ø.
MAN-40 Manguera de 40 pares. 31 mm. de Ø.



sonido



iluminación



torres



estructuras



accesorios

MANGUERAS



sonido



iluminación



torres



estructuras



accesorios

- **MLS 1000** -10m. 12 envíos
- **MLS 1001** -10m. 16 envíos



Manguera de 10 m XLR MACHO-HEMBRA.

- **MLS 1002** -3m. 12 envíos
- **MLS 1005** -6m. 16 envíos



Manguera de 12/16 envíos XLR 3 HEMBRA-JACK.

- **MLS 1004** -3m. 12 envíos
- **MLS 1003** -6m. 12 envíos



Manguera de 12 envíos JACK-JACK.

- **MLS 1006** -3m. 12 envíos
- **MLS 1007** -6m. 12 envíos



Manguera de 12 envíos JACK-RCA machos.

• **MLS**

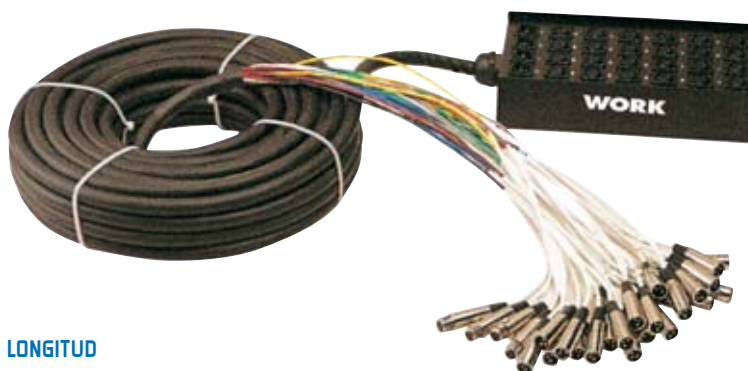

ESPECIFICACIONES ENVIOS RETORNOS LONGITUD

MLS-20/30	16	4	30 m
MLS-28/30	24	4	30 m
MLS-28/50	24	4	50 m
MLS-32/50	28	4	50 m

• **MLS CARRO**

ESPECIFICACIONES ENVIOS RETORNOS LONGITUD

MLS-20/30 CARRO	16	4	30 m
MLS-28/30 CARRO	24	4	30 m
MLS-28/50 CARRO	24	4	30 m
MLS-32/50 CARRO	28	4	50 m



• **MLS 002**



Carro para mangueras de audio metálico con conexionado para 20 envíos y 4 retornos.

• **CINTA ADHESIVA**

• **CI-1200**



• **CI-1201**



• **CI-1202**



• **CI-1203**



Cinta autoadhesiva profesional de 50 m. disponible en negro, gris (plata), amarillo/negro y rojo/blanco.



sonido



iluminación



torres



estructuras



accesorios



sonido



iluminación



torres



estructuras



accesorios

• REG 10



Carro con cable de 50 m con 4 bases schucko y limitador.

• REG 3



Base de corriente de 3 schuckos.

• REG 5



Base de corriente de 5 schuckos. Con interruptor

• REG 40



Base de corriente con 4 schuckos con interruptor y protección de tensión.

• SK 8



Base de 8 schuckos.
Formato rack de 19". 2U.

• SK 16



Base de 16 schuckos.
Formato rack de 19". 3U.

• REG 30



Base de conexión para exterior. 4 tomas schucko hembra de 16 A y cable con conector schucko macho.

• REG 4



Base de corriente de 4 schuckos.

• REG 6



Base de corriente de 6 schuckos.

• REG 60



Base de corriente con 6 schuckos con interruptor y protección de tensión.

• XLR 8



Caja metálica para 8 conectores de ENTRADA y 2 de SALIDA.

• XLR 12



Caja metálica para 12 conectores de ENTRADA y 4 de SALIDA.

• XLR 16



Caja metálica para 16 conectores de ENTRADA y 4 de SALIDA.

• XLR 24



Caja metálica para 24 conectores de ENTRADA y 8 de SALIDA.

• XLR 32



Caja metálica para 32 conectores de ENTRADA y 8 de SALIDA.



sonido



iluminación



torres



estructuras



accesorios

ACCESORIOS DE MICRÓFONOS



sonido



iluminación



torres



estructuras



accesorios

- **SH 2000** Negro
- **SH 2001** Rojo
- **SH 2002** Azul
- **SH 2003** Verde
- **SH 2004** Amarillo



Antiviento para micrófonos.

- **SH 2100** Clip
- **SH 2101**



Soporte para micrófono.

- **SH 2102** Grande
- **SH 2103** Pequeño



Soporte para micrófono. Abrazadera goma.

- **SH 2200** Hembra
- **SH 2201** Macho



Adaptador universal.

- **SH 2300** Pequeño. Fijo
- **SH 2301** Grande. Desplazable



Adaptador 2 micrófonos.

- **SH 2400** Cromado
- **SH 2401** Negro



Flexo 150 mm.

- **SH 2402** Cromado
- **SH 2403** Negro



Flexo 330 mm

- **SH 2404** Cromado
- **SH 2405** Negro



Flexo 500 mm.

- **SH 2410** Negro



Flexo de 330 mm. Color negro. Con conectores en extremos XLR3 macho y XLR3 hembra.

- **SH 2411** Negro



Flexo de 430 mm. Color negro. Con conectores en extremos XLR3 macho y XLR3 hembra.



sonido



iluminación



torres



estructuras



accesorios

• SH 2500



Base de sobremesa de 3 patas. Plegable.

• SH 2508



Base de sobremesa de 3 patas. Plegable. Incluye soporte de micrófono.

• SH 2507



Base de sobremesa de 3 patas. Plegable.

• SH 2501



Base de sobremesa redonda. Diámetro 150 mm. Altura 120 mm.

• SH 2502



Base de sobremesa redonda de fundición de hierro. Diámetro 150 mm. Con flexo. 380 mm de altura

• SH 2503



Base de sobremesa redonda fundición de hierro. Diámetro 150 mm. Min 220 mm de altura. Máx 380 mm de altura.

• SH 2504



Base de sobremesa redonda fundición de hierro. Diámetro 150 mm. Con flexo. Min 420 mm de altura. Máx 560 mm de altura.

• SH 2505



Base de suelo redonda. Diámetro 150 mm. Extensible, con barra de jirafa deslizante. Cromado

• SH 2506



Base de suelo de 3 pies plegables extensible, con barra de jirafa extensible. Color negro.

ACCESORIOS DE MICRÓFONOS



sonido



iluminación



torres



estructuras



accesorios

• SH 2601

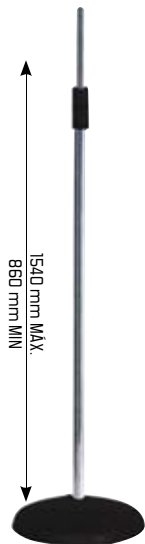

Soporte de micrófono con base redonda de fundición. Extensible. Cromado.

• SH 2600

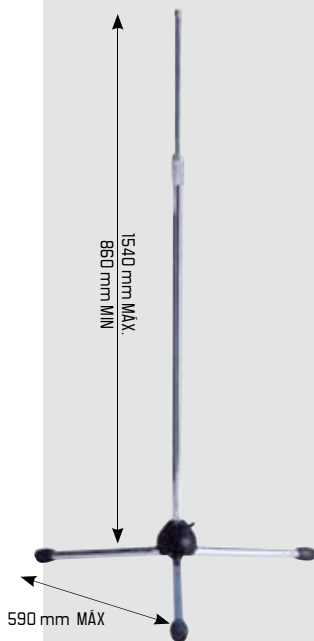

Soporte de micrófono plegable. Extensible. Cromado.

• SH 2650

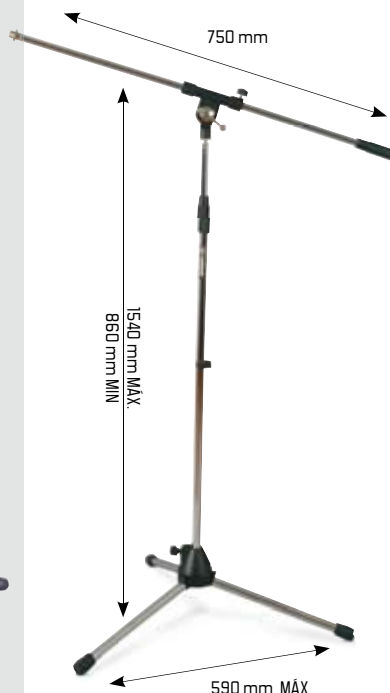

Soporte de micrófono plegable. Extensible. Con barra de jirafa. Cromado.

• SH 2652



Soporte de micrófono plegable. Extensible. Con barra de jirafa. Cromado.

• SH 2653

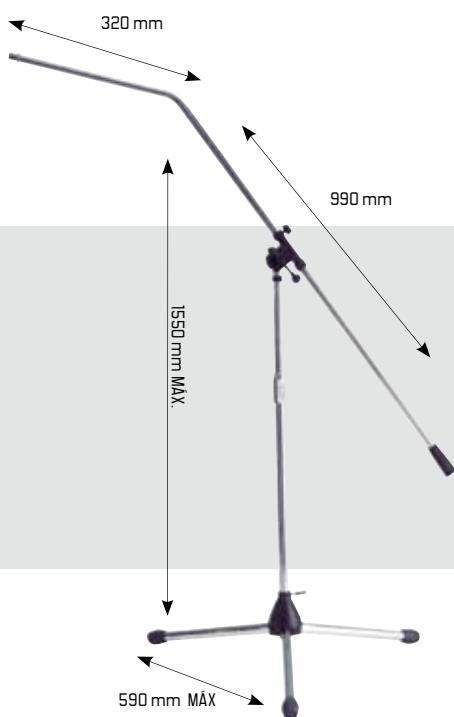

Soporte de micrófono plegable. Extensible. Con barra de jirafa tipo cuello acodado. Cromado.

• SH 2654



Soporte de micrófono plegable. Con barra de jirafa extensible y con totalidad de accesorios metálicos en acero y aluminio. Uso altamente profesional. Negro.

• SH 2655

NUEVO



Soporte de micrófono plegable. Con barra de jirafa extensible y con totalidad de accesorios metálicos en acero y aluminio. Negro.



sonido



iluminación



torres



estructuras



accesorios

Los nuevos modelos **SH 2655**, **SH 2658**, **SH 2659**, **SH 2661** y **SH 2660** son soportes para micrófono plegables, con barra tipo jirafa, realizados en hierro y acabados en negro y cromado. Unos pies de gran estabilidad y poco peso, que permiten adaptar fácilmente la posición del micrófono para una mayor comodidad del usuario. Extensibles, con altura e inclinación ajustable, permiten configurar la altura mediante un cómodo y rápido sistema de sujeción giratorio situado en el cuerpo del soporte, mientras que un cierre de seguridad permite fijar el brazo en la inclinación deseada. Incluyen una pinza de sujeción para fijar el cable del micrófono al cuerpo del soporte, evitando así incómodos nudos y posibles desperfectos en los cables por usos inadecuados.

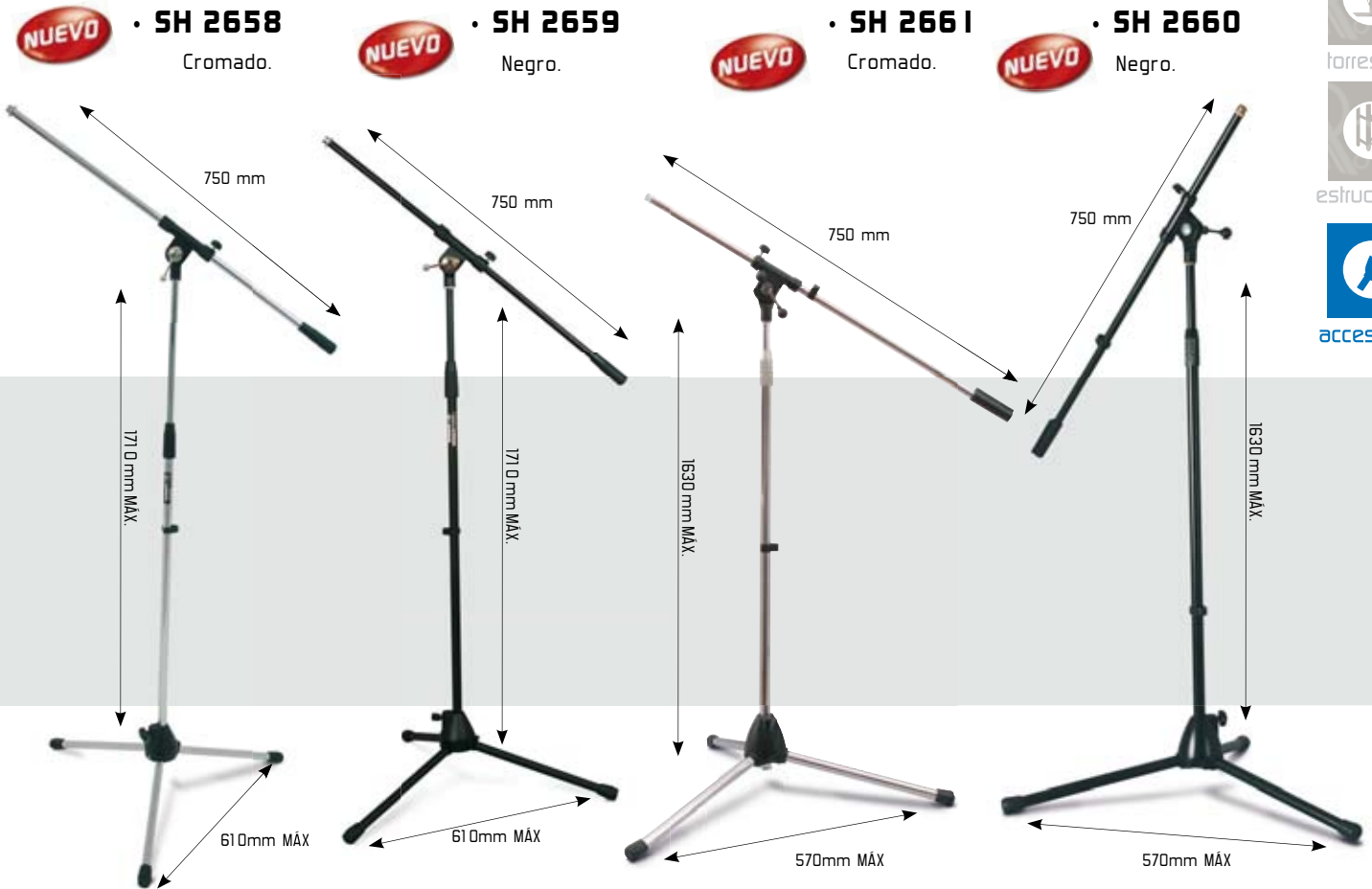

Abrazadera en aluminio en los modelos 2658 y 2659.



Abrazadera y unión con soporte de pie totalmente metálica en los modelos 2655, 2658, 2659, 2660 y 2661.



Abrazadera en hierro en los modelos 2660 y 2661.



Base totalmente metálica con rótulas en los modelos 2655, 2658, 2659, 2660 y 2661.

• MC 550

Rack para 12 pies de micro.



SOPORTES PARA BAFLES



sonido



iluminación



torres



estructuras



accesorios

• V 500



Vaso para baffle de plástico.
35 mm Diámetro.

• V 501



Vaso para baffle de hierro.
35 mm Diámetro.

• SH 606

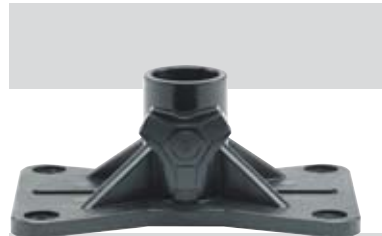

Base para soporte de pared SPB3, 4 y 5.
Para bafles de tipo CLUB 8, etc. También
adaptables a los soportes de baffle SH
serie 3000. Inserción 35 mm.

• SH 3150 B

Soporte para baffle.
Extensible.
De hierro.
Color negro.
Peso: 3,80 kg.



• SH 3100 S

Soporte para baffle.
Extensible.
De aluminio.
Peso: 1,92 kg.

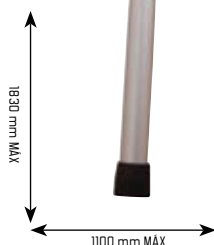

• SH 3200 S

Soporte para baffle.
De hierro.
Peso: 6,30 kg.



Recomendable para bafles de
mayor peso.



• SH 100

Tubo de separación entre subwoofer y satélite.
Extensible. Color negro.

1400 mm MAX.
800 mm MIN.



sonido



iluminación



torres



estructuras



accesorios

• SH 3300

NUEVO



Pasador de Seguridad



El nuevo **SH 3300** está realizado en hierro, acabado en negro, y reúne las medidas de seguridad necesarias para soportar cualquier tipo de recinto acústico, con una estabilidad destacable.

El soporte incluye patas desplegadas y un pasador de seguridad con diferentes posiciones, evitando por completo posibles fallos en el sistema de sujeción y de fijación de la altura (hasta 2,65 m).



SOPORTES PARA BAFLES



sonido



iluminación



torres



estructuras



accesorios

• SPB mini



El **SPB mini** es un soporte 3D (dirección vertical y horizontal) especialmente diseñado para las cajas **STUDIO 2 y 3**.

Sencilla instalación y fijación a la caja acústica.

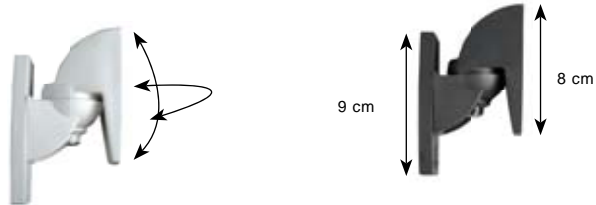

• SPB I E/B



El **SPB I E** es el siguiente paso en nuestra amplia gama de soportes de pared, esta destinado a los bafles de pequeño tamaño siendo especialmente indicado para instalaciones en las que la sonorización debe pasar inadvertida.

• SPB I E/W



Este nuevo soporte posee la posibilidad de giro en varias direcciones para hacer que la caja acústica puede orientarse en más direcciones siempre protegido con 1 cable de seguridad.

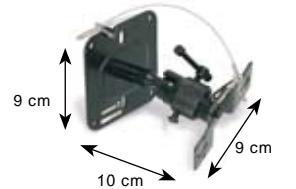

• SPB 2 E



Soporte de pared para bafles.
Carga máxima 45 kg.

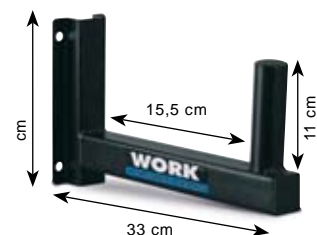



sonido



iluminación



torres



estructuras



accesorios

• SPB 3 E



Soporte de pared para bafles con posibilidad de giro de 90° a 35° en 3 posiciones. Puede soportar hasta 70 kg Max.

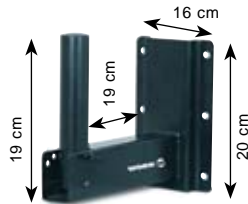

• SPB 4 E



Soporte de pared para bafles con posibilidad de giro. en ambos ejes. Posibilidad de ajuste en cuanto a profundidad del baffle. Puede soportar hasta 70 kg. máx.

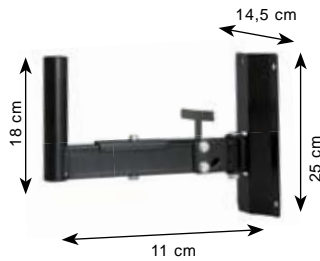

• SPB 5

Soporte de pared de alta resistencia con brazo extensible para instalar bafles de gran profundidad. Inserción \varnothing 35 mm.

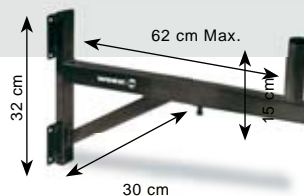

SOPORTES PARA BAFLES



sonido



iluminación



torres



estructuras



accesorios

• SPB 6

NUEVO

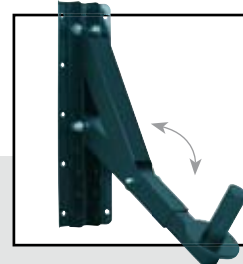

Soporte de pared especialmente diseñado para soportar cargas pesadas. Su forma en la parte trasera permite instalarlo tanto en paredes como en esquinas. Diámetro de inserción: 35mm.

Capacidad de inclinación: 22,5°, 45°, 90° 112,5° y 135°.

Carga máxima: 80kg

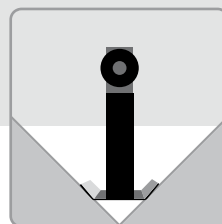

> INSTALACIÓN EN ESQUINAS



• SPB 7

SPB 7 es un nuevo soporte de pared para bafles que auna fuerte resistencia y una gran versatilidad en la orientación gracias a los dos puntos de giro, permitiendo la instalación en lugares imposibles para otros soportes.



NUEVO

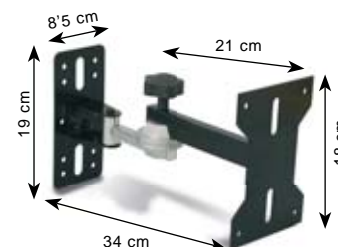
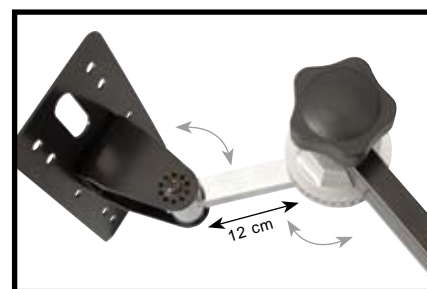

• SPB 8

SPB 8 es el más versátil de la gama de soportes de elevada carga permitiendo orientar la caja acústica en 2 direcciones con ángulos de giro de 360 y 180 grados.



NUEVO

360°

180°

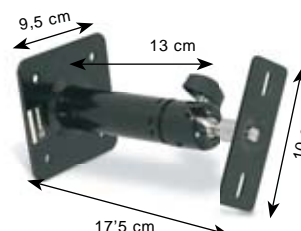



sonido



iluminación



torres



estructuras



accesorios

• MX 003

Rack con ruedas con dos bases para alojar equipos de 19": uno basculante para mixer y otro inferior para efectos o amplificadores. Color negro. Metálico. Dimensiones: 89 x 53,5 x 58,5 cm (Al x An x Prof.)



• SH 2850



• SH 2851



• SH 2852

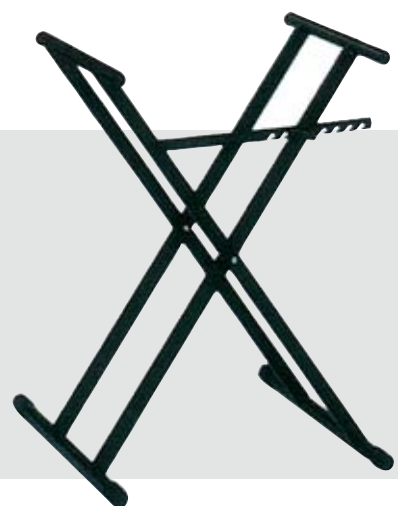

Soportes de teclado metálicos. Color negro.



sonido



iluminación



torres



estructuras



accesorios

• DJ BAG 10



Bolsa de lona diseñada para el transporte de herramientas y dispositivos necesarios para una sesión DJ. Su gran capacidad interior y la división en departamentos separados y fácilmente accesibles, permiten la ordenada colocación de materiales. El transporte de la bolsa puede realizarse de múltiples formas, ya que incorpora asas superiores y cinta para sujetarla como banderola o bien a la espalda.

- Dimensiones: 39 x 36 x 21 cm (Al x An x Prof)



• DJ BAG 15



Bolsa de transporte especialmente diseñada para DJ con interior acolchado semi-rígido de protección que permite llevar los LP's totalmente seguros (hasta 40). El diseño de múltiples compartimentos exteriores permite llevar también CD's, auriculares, cables, documentos, etc. Puede transportarse de varias formas según las preferencias del usuario.

- Dimensiones: 40,5 x 31 x 42,5 cm. (Al x An x Prof).



• DJ BAG 20

Bolsa de transporte especialmente diseñada para DJ con la particularidad que lleva incorporado un sistema con 2 ruedas y un asa extensible para poder transportarla a modo de TROLLEY. El interior acolchado semi-rígido de protección permite el transporte seguro de los LP's (hasta 40).

> Dimensiones: 38 x 36 x 30 cm. (Al x An x Prof).





• LPC 370/50 S



• LPC 370/50 BK

Maleta de Aluminio para transporte de 50 LP.
Dimensiones: 36 x 37 x 27 cm (Al x An x Prof).



• Serie LPC 370/50

• LPC 370/50 R



sonido



iluminación



torres



estructuras



accesorios

• 60 CD CASE



Maletín de transporte para 60 CD's.
- Dimensiones: 21 x 47 x 26 cm. (Al x An x Prof)
- Peso: 3'84 Kg.

• 60 CD CASE LUXE



Maletín de transporte para 60 CD's.
Acabado en aluminio de alta calidad
- Dimensiones: 19 x 45,5 x 24,5 cm. (Al x An x Prof)
- Peso: 2'65 Kg.

• 120 CD CASE LUXE



Maletín de transporte para 120 CD's.
- Dimensiones: 19,5 x 45,5 x 45 cm. (Al x An x Prof).
- Peso: 2,65 Kg.

• 120 CD CASE TROLLEY



Maletín tipo trolley de transporte para 120 CD'S.
Asa extensible.
- Dimensiones: 19,5 x 57 x 35 cm. (Al x An x Prof)
- Trolley: 100 cm.
- Peso: 5,62 Kg.



sonido



iluminación



torres



estructuras



accesorios

• MC 360/6



Maleta para transportar seis micrófonos y sus accesorios: cables, soportes, etc. Dispone en su interior de un bloque de gomaespuma, donde insertar los seis micrófonos.

- Dimensiones: 22 x 38,5 x 26,5 cm (Al x An x Prof)

- Peso: 2,20 Kg.

• MICRO 7 CASE

Maletín de transporte para 7 micrófonos con compartimento para los cables. Acabado en aluminio de alta calidad.

- Dimensiones: 13 x 46'5 x 33,5 cm (Al x An x Prof).

- Peso: 2,65 Kg.



• MICRO 12 CASE



Maletín de transporte para 12 micrófonos con compartimento para accesorios como cables, etc.

- Dimensiones: 26 x 39 x 20,5 cm. (Al x An x Prof).

- Peso: 2,70 Kg.

• MICRO 25 CASE



Maleta de transporte para 25 micrófonos con compartimento para accesorios como cables.

- Dimensiones: 26,5 x 54,5 x 42 cm

(Al x An x Prof).

- Peso: 8,36 Kg.



• **BFC 360 B**

Maleta de aluminio para transporte de documentos u ordenador portátil. Asa en la parte superior. Cierre protegido con combinación.

- Dimensiones: 11 x 45,5 x 32 cm (Al x An x Prof).
- Peso: 2,70 Kg



sonido



iluminación



torres



estructuras



accesorios



• **STC 360**



Maleta de aluminio con ruedas y asa extensible, para facilitar el transporte. Asas en la parte superior y en un lateral.

- Dimensiones: 62 x 38 x 18 cm (Al x An x Prof).





sonido



iluminación



torres



estructuras



accesorios

- RACK SCAN
- RACK STAGE 10
- RACK STAGE 15



Flightcases para transporte de mezcladores de iluminación rack 19".

- RACK SCAN. Válido para los modelos L-16, SCAN 812, SCAN 1216, SCAN 1000.
- RACK STAGE 10. Válido para los modelos STAGE 1624, STAGE 2412.
- RACK STAGE 15. Válido para los modelos STAGE 4824.

- **RACK SCAN:** Dimensiones: 16,5 x 53 x 26 cm (Al x An x Prof). Peso: 4,34 Kg.
- **RACK STAGE 10:** Dimensiones: 16,5 x 53 x 39,5 cm (Al x An x Prof). Peso: 5,64 Kg.
- **RACK STAGE 15:** Dimensiones: 16,5 x 76 x 39,5 cm (Al x An x Prof). Peso: 7,14 Kg

• LIGHTING CASE



- Maleta para pequeños scanners y cableados.
- Dimensiones: 23 x 62 x 56,5 cm. (Al x An x Prof).
 - Peso: 9,78 Kg.



• 48 LIGHT CASE



Maleta de transporte para 48 sets de unión de estructuras de aluminio (Bulon + 2 pasadores + 2 anclajes "R" de seguridad).

- Dimensiones: 24,5 x 54,5 x 29,5 cm (An x Al x Prof).
- Peso: 8,66 Kg.



sonido



iluminación



torres



estructuras



accesorios

• RACK CD PLAYER



Flightcase diseñado para transporte de reproductores dobles de CD. La unidad de control y la unidad lectora se montan en dos cajas separadas para luego unirse en el transporte y de esta forma queda un conjunto muy compacto. Permite utilizar unidades de control de hasta 2HU de altura.

- Dimensiones: 17,5 x 52,5 x 58,5 cm (Al x An x Prof).
- Peso: 7,44 Kg.

• RACK DISCOTECA PORTÁTIL



Maleta de transporte diseñado para integrar 2 unidades DCD-104 y un mezclador Nexus 4 /4K. Aunque pueden acoplarse otro tipo de unidades (Ver medidas).

- Dimensiones: 81 x 20,3 x 51,5 cm (Al x An x Prof).
- Peso: 7,34 Kg.



sonido



iluminación



torres



estructuras



accesorios

• TOUR CASE DJ

Flightcase diseñado para aplicaciones de "touring" tales como discotecas móviles, etc.

Ruedas con freno incluidas.

- Dimensiones: 121,7x 54,7x 47,2 cm.



Ejemplo abierto

Cerrado para transporte.

• RACK CAJ 5



Ejemplo abierto

Cerrado para transporte.

Flightcase de transporte multiusos con 5 cajones de diferentes unidades, 1 de 2HU, 1 de 3HU, 1 de 4HU, 1 de 5HU y 1 de 8HU. Ruedas con freno incluidas.

- Dimensiones: 132,9 x 58 x 50 cm.

Flightcase de transporte multiusos con cajoneras, (4 c.), 2 de 3HU, 1 de 4 HU y 1 de 5HU de rack de 19". La puerta delantera se desmonta formando una mesa anexa al flightcase. La parte superior se abre completándolo en una base. Ruedas con freno incluidas.

- Dimensiones: 92,2 x 50,5 x 53,5 cm.



Ejemplo abierto

Cerrado para transporte.

• TOUR CASE I



sonido



iluminación



torres



estructuras



accesorios

Flightcase para el transporte de hasta 12 PIES DE MICRÓFONO de manera individualizada gracias a los cilindros de plástico rígido colocados a tal efectos que permiten el transporte seguro de estas unidades, al estar perfectamente separados entre ellos y evitar rozaduras.

Fabricado en madera con laterales y protecciones metálicas, dispone de doble sistema de asa para el transporte del mismo tanto horizontal como vertical, para el primer modo, dispone de tacos de goma que permiten el desplazamiento sin estropear el flightcase. Para el transporte vertical, MC 550 dispone de ruedas, 2 de ellas con freno.



NUEVO

• MC 550



Ejemplo abierto

Cerrado para transporte.

ESPECIFICACIONES

Capacidad: 12 pies de micrófono.

Dimensiones (La x An x Al): 450 x 340 x 1130 mm. (1270 con ruedas).

FLIGHTCASES



sonido



iluminación



torres



estructuras



accesorios

Racks contenedores para el transporte de cables u otros elementos de instalación o control. Forrado interiormente con espuma de alta densidad para proteger de golpes. La parte inferior está dotada de agujeros de fijación para la colocación de ruedas de transporte (no incluidas). Fabricados en madera con refuerzos laterales metálicos y asas de gran resistencia. Disponible en varias medidas de acuerdo a las necesidades y usos dados por el usuario.

• CW 644

NUEVO



• CW 844

NUEVO



NUEVO

• CW 864



• CW 1244

NUEVO



Dimensiones (La x Prof x Al):

- CW 644: 60 x 40 x 42 cm.
- CW 844: 80 x 40 x 42 cm.
- CW 864: 80 x 60 x 42 cm.
- CW 1244: 120 x 40 x 42 cm.



NUEVO

Filghtcase de madera para el transporte de 2 bafles **WPL1** o **WPL1/A**.

Interior forrado de espuma de alta densidad y alojamiento para la colocación de los bafles para impedir golpes y rozaduras entre ellos durante el transporte.

Cantoneiras y perfiles metálicos. Cierres de seguridad. Dotado de ruedas con freno de seguridad.



Dimensiones (La x An x Al):

- RACK WPL 1: 83 x 47 x 82 cm.

· RACK WPL 1



sonido



iluminación



torres



estructuras



accesorios

NUEVO



Dimensiones (La x An x Al):

- RACK WPL 5: 94 x 55 x 93 cm.

· RACK WPL 5

flightcase de madera para el transporte de 2 bafles tanto **WPL5** o **WPL5/A** como **WPL BASS** o **WPL BASS/A**.

Interior forrado de espuma de alta densidad y alojamiento para la colocación de los bafles para impedir golpes y rozaduras entre ellos durante el transporte.

Cantoneiras y perfiles metálicos. Cierres de seguridad. Dotado de ruedas con freno de seguridad.



sonido



iluminación



torres



estructuras



accesorios

• RACK BLADE 1200

Flightcase para el transporte de la cabeza móvil **BLADE 1200/2** (no incluido). Forrado de espuma de alta densidad. Cierres de seguridad y ruedas de transporte (2 con autofreno).



• RACK SIDIUS 575 / 1

• RACK SIDIUS 575 / 2

NUEVO

Flightcase para el transporte de las cabezas móviles de la serie **SIDIUS 575 SPOT** y **COLOR** (no incluidos). Forrado de espuma de alta densidad. Cierres de seguridad y ruedas de transporte (2 con autofreno).

Disponible en versión para transporte de una cabeza móvil o dos.



NUEVO

· RACK STORM



Rack para el transporte de 2 scanners de la serie **STORM** (no incluidos).
Forrado de espuma de alta densidad y cierres metálicos.



sonido



iluminación



torres



estructuras



accesorios

NUEVO

· RACK THEATRE

Rack para el transporte de 8 focos de teatro **650/1000W**
u 8 focos **PAR 64** (no incluidos), con las garras incorpo-
radas. Forrado de espuma de alta densidad y cierres me-
tálicos.





sonido



iluminación



torres



estructuras



accesorios

• FLIGHTCASE PARA PANTALLAS PLASMA / LCD

Con esta nueva serie de flightcase, **WORK**® cumple las peticiones y deseos de gran número de clientes para el diseño de un flight-case para el transporte de monitores de plasma, un producto tan frágil como necesario en cualquier espectáculo actual. En concreto se dispone de dos referencias, (**TV-1** para el transporte de 1 pantalla de 42" y **TV-2** para 2 pantallas de 42") fabricadas en madera y con refuerzos laterales y esquinas metálicas. Ambos modelos disponen de ruedas para el transporte, incorporando dos de ellas freno de seguridad, con asas resistentes para el transporte y cierre de seguridad.

El interior de ambas piezas está forrado de espuma de alta densidad para una superior protección y firmeza, encontrando la unidad dividida en un departamento central para la colocación de pantallas de 42" y dos laterales que sirven tanto como refuerzo como para la inclusión de los accesorios propios de la pantalla.

• TV-1

• TV-3



• TV-1

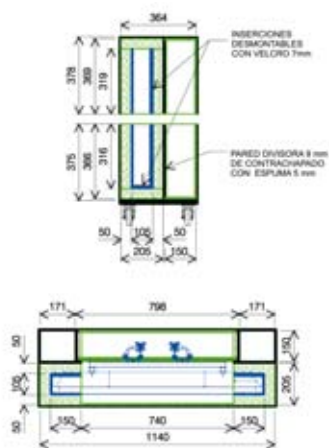

• TV-3

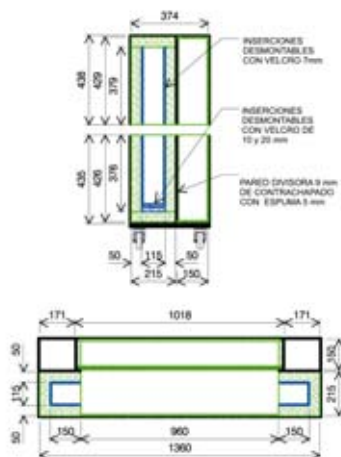



- TV-2
- TV-4



sonido



iluminación



torres



estructuras



accesorios

DATOS TÉCNICOS	TV-1	TV-2	TV-3	TV-4
Capacidad:	· 1 pantalla de plasma de 42"	· 2 pantallas de plasma de 42"	· 1 pantalla de plasma de 50"	· 2 pantallas de plasma de 50"
Dimensiones (La x An x Al):	· 107 x 39,5 x 76,5 cm	· 152 x 55 x 76,5 cm	· 138 x 39,2 x 87,3 cm	· 173,8 x 55,9 x 87,4 cm

• TV-2

• TV-4



Separador extraíble.

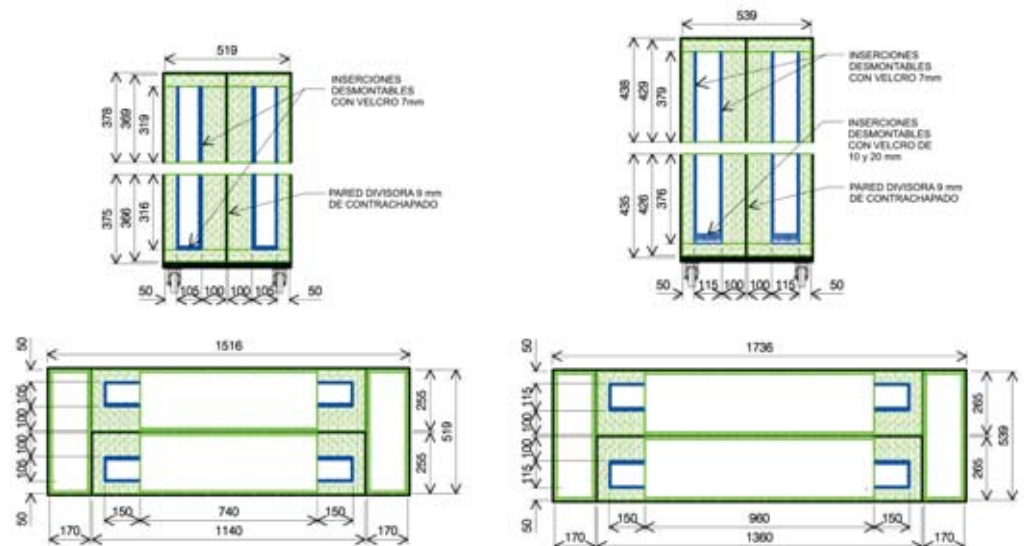

ARMARIOS RACK 19"



sonido



iluminación



torres



estructuras



accesorios

- RM 8 PRO
- RM 10 PRO
- RM 12 PRO
- RM 16 PRO
- RM 24 PRO
- RM 40 PRO



Bandeja de sujeción



Vista interior

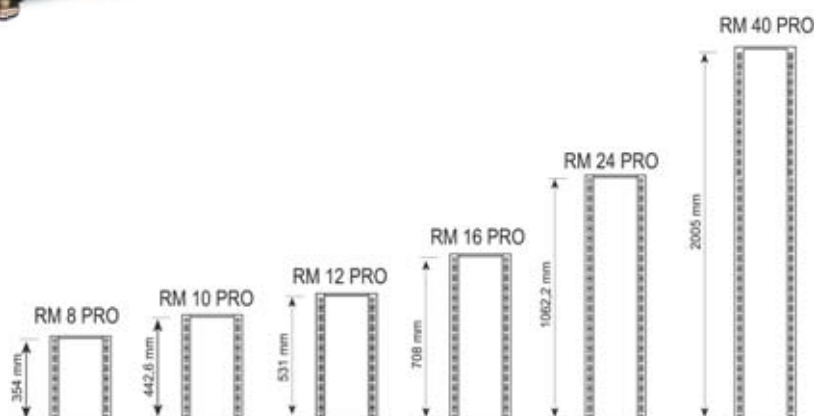

Con esta serie de rack, EQUIPSON, pretende dar solución a los problemas tanto de transporte y fijación de equipos de sonorización e iluminación.

Para ello presentamos estos racks fabricados en metal de gran dureza que incluyen una serie de características que lo hacen atractivo para gran cantidad de usos. Entre estas características cabe destacar el sistema de ventilación. Cuando se montan equipos en rack, y principalmente etapas, la disipación del calor creado puede en algunos casos constituir un problema que repercute de manera muy directa en estas instalaciones.

Para remediar este problema, esta serie de racks se ha diseñado para corregirlo de manera satisfactoria. Para ello dispone de rejillas en la parte superior para poder instalar ventiladores, asimismo estos rack disponen de aperturas laterales de fácil manejo, junto con una puerta frontal de cristal, desmontable.

Para la fijación de elementos en su interior, incorpora tanto carriles normalizados al estándar de 19", como bandejas de soporte para una sujeción más firme. El amplio espacio entre la puerta y la zona de fijación, permite una fácil manejo de los controles frontales de las unidades, o en la colocación de unidades que dispongan de elementos que sobresalgan excesivamente.

Por las características de estos racks, su uso puede ser tanto móvil como fijo, para ello incorpora tanto un sistema de ruedas, como soportes roscados que una vez colocado el rack en su posición permiten asegurarlo adecuadamente al suelo.

La puerta de metacrilato, además de cumplir con una función tan necesaria como la protección de polvo y suciedad de los elementos instalados en el interior, permite controlar de manera efectiva la visualización de controles o indicaciones de los elementos colocados en su interior, incorporando además cierre de seguridad.



Ventiladores



Cierre de seguridad.



Soportes.



Ventilación



Aperturas laterales



Vista lateral



sonido



iluminación



torres



estructuras



accesorios

CARACTERÍSTICAS:

- Racks metálicos de 19" con puertas de cristal.
- Disponible en 8, 10, 12, 16, 24 y 40 unidades de altura de rack.
- Aperturas delantera, lateral y trasera.
- Puntos de fijación para ventiladores interiores.
- Ruedas para facilitar el transporte y sistema de fijación al suelo.
- Soportes para una fijación perfecta.
- Patas roscables para la fijación del rack.
- Bandeja de fijación interna.
- Cierre de seguridad con llave.
- Incorpora set de fijación de elementos al rack, compuesto de tornillos y tuercas.
- Profundidad enrackable: 430 mm.
- Dimensiones: 580 x 580 mm (Ancho x Largo).

- RM 8
- RM 10
- RM 12
- RM 16
- RM 24

Racks metálicos para instalaciones fijas, en colores negro o crema.

- Profundidad de Rack: 390 mm.

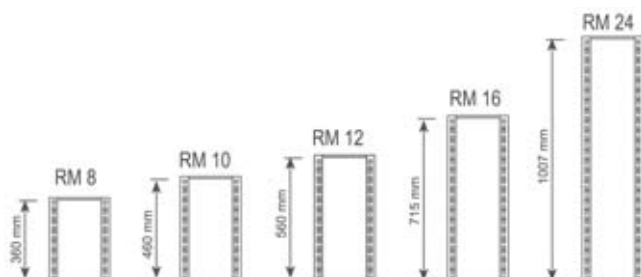

RACKS 19"



sonido



iluminación



torres



estructuras



accesorios

• MC 360/2U



Rack de aluminio de 2 uds. de altura de 19", con doble puerta y asa para transporte, para elementos de poca profundidad.
- Dimensiones: 24 x 30 x 50 cm (Al x An x Prof).

• MC 360/4U



Rack de aluminio de 4 uds. de altura de 19", con doble puerta y asa
- Dimensiones: 48 x 30 x 50 cm (Al x An x Prof).

• RACK TOUR SPECIAL ALU 2 U



Rack de transporte de 2 unidades de altura.
- Dimensiones: 13 x 63,5 x 52,5 cm (Al x An x Prof).
- Peso: 8,9 kg.

• RACK TOUR SPECIAL ALU 4 U



Rack de transporte de 4 unidades de altura. Acabado en aluminio de alta calidad.
- Dimensiones: 21 x 63,5 x 52,5 cm.
(Al x An x Prof).
- Peso: 10,7 Kg.



- RACK TOUR 6
- RACK TOUR 8
- RACK TOUR 10
- RACK TOUR 12



sonido



iluminación



torres



estructuras



accesorios

Dimensiones (Pr x An x Al):

RACKTOUR 6: 68 x 53 x 32 cm.

RACKTOUR 8: 68 x 53 x 40 cm.

RACKTOUR 10: 68 x 53 x 50 cm.

RACKTOUR 12: 68 x 53 x 59 cm.

CARACTERÍSTICAS:

- Rack de madera con perfiles metálicos.
- Disponible en 6, 8, 10 y 12 unidades de altura de rack 19".
- Apertura de puertas frontal y trasera.
- Puertas con protección de espuma.
- Cantoneras antigolpes.
- Profundidad de Rack 470 mm.
- Asas laterales de transporte.

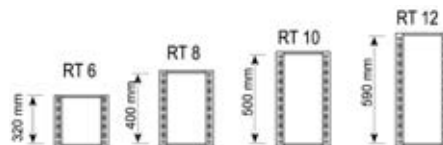

- RACK TOUR MIX 6
- RACK TOUR MIX 8
- RACK TOUR MIX 10
- RACK TOUR MIX 12



Dimensiones (Pr x An x Al):

RACKTOUR 6 mix: 68 x 53 x 39 cm.

RACKTOUR 8 mix: 68 x 53 x 48,5 cm.

RACKTOUR 10 mix: 68 x 53 x 57 cm.

RACKTOUR 12 mix: 68 x 53 x 66 cm.

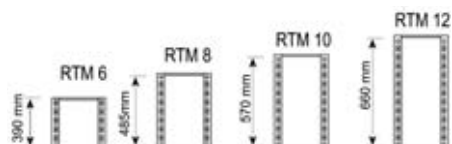

CARACTERÍSTICAS:

- Rack de madera con perfiles metálicos.
- Sistema abatible de fijación superior de 8 unidades de 19".
- Disponible en 6, 8, 10 y 12 unidades de altura de rack 19".
- Apertura de puertas frontal, superior y trasera.
- Cantoneras antigolpes.
- Profundidad de Rack 470 mm.

RACKS 19"



sonido



iluminación



torres



estructuras



accesorios

La serie **RACKTOUR PRO** incorpora todas las características de su predecesora la serie Racktour, añadiendo un sistema antigolpes que protege el interior mediante una capa amortiguadora que protege y absorbe las vibraciones. Los modelos de 12 y 16 HU incorporan ruedas de serie.

- **RACK TOUR PRO 6**
- **RACK TOUR PRO 8**
- **RACK TOUR PRO 10**



Dimensiones (Al x An x Prof):

RACK TOUR PRO 6: 39,5 x 68 x 61 cm.

RACK TOUR PRO 8: 48,5 x 68 x 61 cm.

RACK TOUR PRO 10: 57,5 x 68 x 61 cm

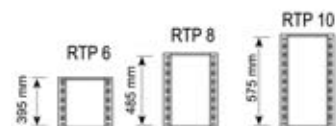

- **RACK TOUR PRO 12 R**
- **RACK TOUR PRO 16 R**



Dimensiones (Al x An x Prof):

RACK TOUR PRO 12 R: 80 x 68 x 61 cm

RACK TOUR PRO 16 R: 97 x 68 x 61 cm

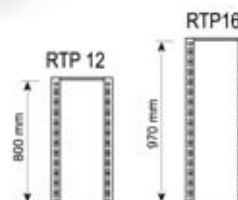



sonido



iluminación



torres



estructuras



accesorios

• RC 520/4U TR

RC 520/4U TR es el nuevo rack de transporte con sistema trolley integrado en la carcasa de gran comodidad para los usuarios. El asa extensible una vez plegada se integra perfectamente en el chasis, convirtiéndose entonces en un rack estándar posible de retirar la tapa ciega de 1 HU, que protege el sistema trolley, y conectar un dispositivo de poca profundidad como por ejemplo un Patch Pannel. Para mayor comodidad incorpora doble puerta completa que facilita las operaciones para el conexionado posterior de los equipos.

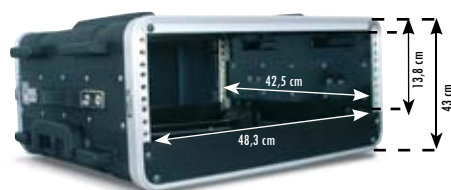
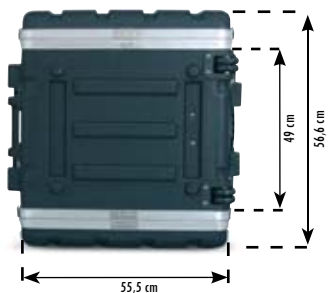

• RACK MIX 12

El RACK MIX 12 ha sido diseñado para el transporte de mezcladores o dispositivos enrackables de poca profundidad de hasta 12 HU de altura con una profundidad máxima de 10 cm. El sistema abatible incorporado permite inclinar el mezclador a la altura deseada ayudándose para ello de las 2 asas metálicas laterales.



RACKS 19" ABS



sonido



iluminación



torres



estructuras



accesorios

- **RC 520 12U** 12 unidades de altura.



- **RC 520 10U** 10 unidades de altura.



- **RC 520 8U** 8 unidades de altura.



- **RC 520 6U** 6 unidades de altura.



- **RC 520 4U** 4 unidades de altura.



- **RC 520 2U** 2 unidades de altura.



Rack de polietileno con doble puerta y doble columna. Con asas y apilable. Marcos de aluminio, rack 19".

- **RS 100**

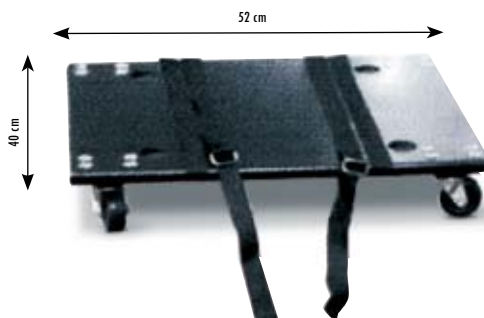

Plataforma con ruedas para transportar racks.



sonido



iluminación



torres



estructuras



accesorios

• **RACK 1068**

Flightcase de plástico ABS diseñado para aplicaciones mobile-DJ, que permite integrar una etapa, un reproductor doble de CD y un mezclador.

Parte frontal 6 HU

Parte superior 10HU

Parte posterior 8HU

- Dimensiones: 59 x 52 x 57 cm.



• **RACK 624**



Flightcase de plástico ABS diseñado para aplicaciones móviles DJ, que permite integrar un reproductor doble de CD y un mezclador.

Parte frontal 2 HU

Parte superior 6HU

Parte posterior 4HU

- Dimensiones: 59 x 52 x 35 cm.



• **MIC 6 ABS**



Maletín de plástico ABS para transportar hasta 6 micrófonos con un compartimento para accesorios, cables, etc.

- Dimensiones: 33 x 27 x 35,5 cm (La x An x Al).

• **MIC 12 ABS**



Maletín de plástico ABS para transportar hasta 12 micrófonos con un compartimento para accesorios, cables, etc.

- Dimensiones: 36,5 x 29,5 x 35,50 cm (La x An x Al).

ESTUCHES ABS



sonido



iluminación



torres



estructuras



accesorios

• LP 40 ABS



Maletín ABS para 40 LP's.

- Dimensiones: 40,5 x 31 x 42,5 cm



• TURN TABLE ABS



Maletín ABS para transportar giradiscos.

- Dimensiones: 21,5 x 51,5 x 45,5 cm (La x An x Al).



• STAND CASE ABS



Maletín ABS para transportar soportes de micro y/o altavoz.

- Dimensiones: 95 x 32,5 x 22,5 cm (La x An x Al)

Tapa ciega. 19" con varias alturas de unidad de rack (1U, 2U, 3U, 4U).

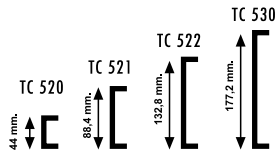

- TC 520
- TC 521
- TC 522
- TC 530



sonido



iluminación



torres



estructuras



accesorios

Placa Rejilla de ventilación. Para 3 ventiladores. 19" con varias alturas de unidad de rack (2U, 3U, 4U).

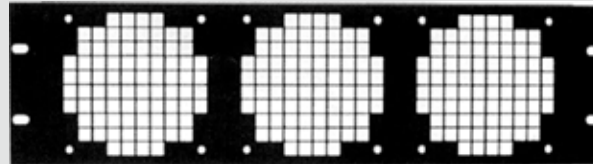
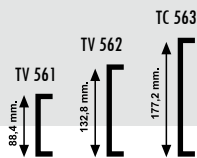

- TV 561
- TV 562
- TV 563

Rejilla. Placa con rejilla de ventilación de 19" de varias alturas de rack. (1U, 2U, 3U, 4U).

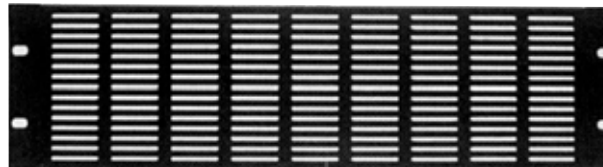
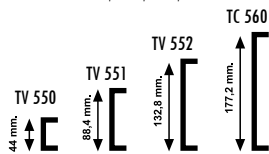

- TV 550
- TV 551
- TC 552
- TC 560

Placa para conectores XLR. Placa de 19" con perforaciones para bases de conectores XLR.

De 1 HU con 8 perforaciones, de 2 HU con 16 perforaciones, de 3 HU con 24 perforaciones y de 4 HU con 32 perforaciones

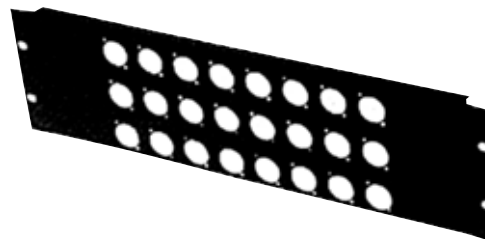
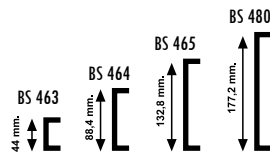

- BS 463
- BS 464
- BS 465
- BS 480

Cajón con posibilidad de utilizar como bandeja de 1 HU de 19".



- CJ 1012



sonido



iluminación



torres



estructuras



accesorios

- RA 1111
- RA 1112
- RA 1113
- RA 1114



Bandeja rack. Bandeja para enrackar electrónica de 19" con varias alturas de unidades de rack (1HU, 2HU, 3HU, 4HU)



- CJ 1000
- CJ 1001
- CJ 1002



Cajón Metálico. Cajón metálico sobre guías, de 19" y llaves para su cierre. Varias alturas de unidades de rack (2HU, 3HU, 4HU).

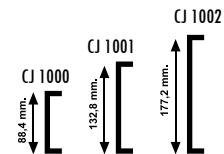

- RA 1115



Soporte para CD. Bandeja soporte CD de 19" y 3 unidades de altura de rack (3HU)



- TC 526
- TC 525
- TC 524
- TC 523



- TC 523. Panel de 1 HU 19"
- TC 524. Panel de 2 HU 19"
- TC 525. Panel de 3 HU 19"
- TC 526. Panel de 4 HU 19"

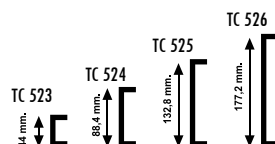

- TC 527
- TC 528
- TC 529



- TC 527. Panel de 1 HU 19"
- TC 528. Panel de 2 HU 19"
- TC 529. Panel de 3 HU 19"

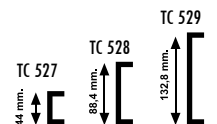



sonido



iluminación



torres



estructuras



accesorios

•BS 481

•BS 482

Panel para conectores XLR Paneles 19" perforados para conectores XLR o XLN4 con sujeción trasera para los cables.

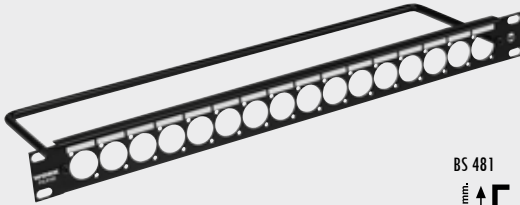

BS 481
44 mm.

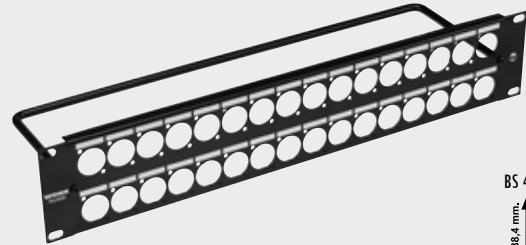

BS 482
88,4 mm.

BS 481 . 1 altura rack (1HU) con 16 perforaciones.

BS 482. 2 alturas rack (2HU) con 32 perforaciones.

•BS 466

•BS 467



BS 466
44 mm.



BS 467
88,4 mm.

Base de conexión metálica de 1 unidad de rack 19" para 2 conectores XLR hembra, 6 conectores XLR macho y 1 base de red. Color negro.

Base de conexión metálica de 2 unidades de rack 19" para 4 conectores XLN8 y 8 conectores XLR serie D. Color negro.

•BS 470

•BS 471



BS 470
44 mm.



BS 471
88,4 mm.

Panel de conexión de 1 HU de rack 19" para 16 conectores Jack 1/4"

Placa de 2 HU de rack 19" para 4 conectores SOCAPEX.

•CJ 1010

•CJ 1011



132,8 mm.



CJ 1011
177,2 mm.

Adaptador de rack ajustable de 3 HU 19".

Adaptador de rack ajustable de 4 HU 19".



sonido



iluminación



torres



estructuras



accesorios

ASAS

A 01



Asa negra de plástico. PVC. con extremos metálicos negros. Dimensiones: 258 x 32 mm.

A 02



Asa Pro tipo plástico muy resistente, aspecto cuero.

A 03



Asa para maleta de plástico y extremos metálicos. Dimensiones: 155 x 30 mm.

A 04



Asa para maleta de plástico y extremos metálicos. Dimensiones: 156 x 63 mm.

A 05



Asa metálica plegable y zincada. Dimensiones: 178 x 127 mm.

A 06

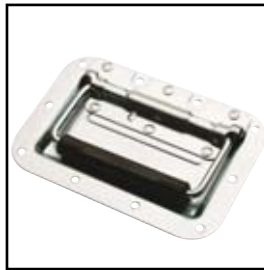

Asa metálica plegable y zincada. Dimensiones: 160 x 107 mm.

A 09



Asa empotrable de plástico, negra. Dimensiones: 133 x 70 mm.

A 10



Asa para bafle en A.B.S. Dimensiones: 176 x 151 mm.

A 11



Asa para bafle en A.B.S. Dimensiones: 208 x 175 mm.

A 13

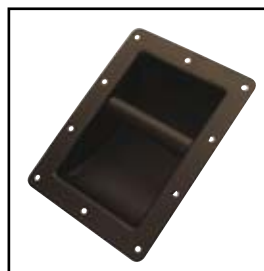

Asa metálica para bafle, color negro. Dimensiones: 220 x 140 mm.

A 14



Asa metálica grande para bafle, color negro. Dimensiones: 273 x 162 mm.

A 16



Asa plástico estirable. Dimensiones: 267,5 mm.

A 17



Asa negra de plástico, con extremos metálicos negros. Dimensiones: 196 x 27 mm.

A 18



Asa negra de plástico. Para las asas A-10 y A-11. Color negro. Dimensiones: 176 x 75.5 mm.

A 19



Asa sin base interior metálica. Zincada. Dimensiones: 140 x 40 mm.



sonido



iluminación



torres



estructuras



accesorios

A 20



Asa sin base interior aluminio.
Dimensiones: 125 x 61,5 mm.



C 100



Cantonera metálica pequeña de 3 patas, cromada.
Dimensiones: 29 x 29 mm.

C 102



Cantonera semiplana de tres patas. Dimensiones: 62,5 x 62,5 62,5 mm.

C 103



Cantonera metálica mediana de 3 patas, zincada.
Dimensiones: 41 x 50 mm.

C 104

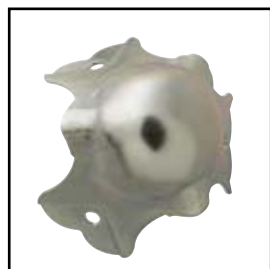

Cantonera metálica grande de 3 patas, zincada.
Dimensiones: 65 x 65 mm.

C 106



Cantonera metálica grande de 3 patas, zincada.
Dimensiones: 65 x 65 mm.

C 109



Cantonera metálica grande de 2 patas, zincada. Negra.
Dimensiones: 65 x 65 mm.

C 113



Cantonera metálica mediana apilable negra.
Dimensiones: 36 x 36 mm.

C 117



Cantonera de plástico para baffle. Dimensiones: 77 x 51 mm.

C 119



Cantonera de plástico apilable. Dimensiones: 51 x 51 mm.

C 122

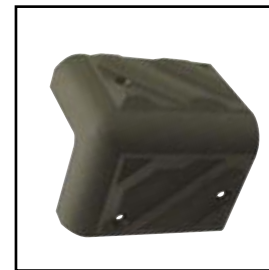

Cantonera de plástico apilable. Dimensiones: 85 x 50 mm.

C 127



Cantonera metálica. Ángulo iz. de 75°. Tablero de 15 mm.
Dimensiones: 50 x 50 mm.

C 128



Cantonera metálica. Ángulo der. de 75°. Tablero de 19 mm.
Dimensiones: 50 x 50 mm.

C 129



Cantonera metálica. Ángulo izq. 75° y tablero de 19 mm.
Dimensiones: 50 x 50 mm.

C 130



Cantonera metálica. Ángulo der. 75°. Tablero de 19 mm.
Dimensiones: 50 x 50 mm.



sonido



iluminación



torres



estructuras



accesorios

C 132



Cantenera de bola mediana de 2 patas, zincada.
Dimensiones: 50 x 50 mm.

C 133



Cantenera metálica grande de 3 patas, apilable. Zincada.
Dimensiones: 65 x 65 mm.

C 134



Cantenera metálica grande de 2 patas, apilable. Zincada. Para lado izquierdo.
Dimensiones: 65 x 65 mm.

C 136



Cantenera metálica zincada apilable hembra. Adaptable a la C-137. Dimensiones: 50 x 50 x 50 mm.

C 137



Cantenera metálica zincada apilable macho. Adaptable a la C-136. Dimensiones: 50 x 50 x 50 mm.

C 138



Cantenera metálica con ángulo, zincada. Apilable. Macho.
Dimensiones: 75 x 37 mm.

C 138/2



Cantenera bola de refuerzo.
Dimensiones: 68,5 x 48 mm.

C 140



Cantenera metálica con ángulo, zincada. 3 remaches.
Dimensiones: 75 x 49,5 mm.

C 140/2



Cantenera metálica con ángulo, zincada. 3 remaches.
Dimensiones: 75 x 49,5 mm.

C 121



Cantenera de plástico.
Dimensiones 60 x 40 mm.

C 142



Cantenera metálica zincada de bola.

C 144



Mini cantenera cromada.
Dimensiones: 30 x 30 x 30 mm.

C 145



Cantenera plana modelo pequeño.
Dimensiones: 37 x 37 x 37 mm.

**ASAS PARA
COLGAR O
VOLAR BAFLES**

AC 180



Asa base para colgar bafles, metálica, negra. Dimensiones: 101 x 95 mm.

AC 189



Asa base para colgar bafles, metálica, cincada. Dimensiones: 101 x 95 mm.



sonido



iluminación



torres



estructuras



accesorios

AC 181/2



Refuerzo interno para **AC-180** y **AC 189**.
Dimensiones: 102 x 95 mm.

AC 182



Anilla un punto de anclaje.

AC 186



Anilla dos puntos de anclaje.

AC 183



Base metálica para la anilla **AC-182**. Dimensiones: Ø 44 mm.

AC 184



Base de extrucción para volar bafles, color negro. Dimensiones: 15 cm con 5 agujeros.

AC 186



Base de extrucción para volar bafles, color negro. Dimensiones: 22,5 cm con 8 agujeros.

AC 185



Refuerzo interno para la **AC-184**.

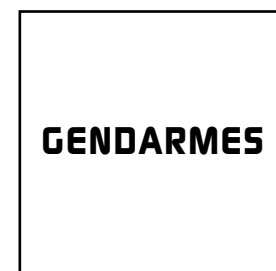

G 200



Cierre de superficie estándar.
Dimensiones: 93 x 50,5 mm.

G 202



Gendarme de palomilla, grande, zincado.

G 203



Gendarme de palomilla, mediano, zincado.

G 204



Cierre superficie estándar.
Dimensiones: 93 x 50,5 mm.



B 250



Bisagra desmontable pequeña, zincada. Dimensiones: 57 x 27,5 mm. y parte pequeña 43,3 x 27 mm.

B 252



Bisagra de 180° cromada.
Dimensiones: 87 x 36 mm.

B 253



Bisagra Pro maleta refuerzo trasero.
Dimensiones: 91 x 40 mm.



sonido



iluminación



torres



estructuras



accesorios

B 255



Bisagra metálica ajustable.
Dimensiones: 46 x 41 mm.

B 257



Bisagra metálica de presión
pequeña.

B 258



Bisagra metálica de presión
grande.
Dimensiones: 98 x 98 mm.

B 290-1 B 290-2



Bisagra telescópica. Dimensiones
B 290-1 cerrada: 600mm.
abierta: 1200mm.
B 290-2 cerrada: 550mm.
abierta: 1100mm.

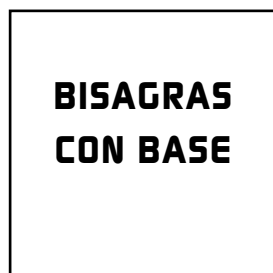

BA 300



Base con bisagra de 90°, zincada.
Dimensiones: 105 x 102 mm.

BA 301



Base con bisagra de 90°, zin-
cada.
Dimensiones: 105 x 102 mm.

BA 302



Base con bisagra de 90°,
zincada.
Dimensiones: 174 x 127 mm.

BA 303



Base con bisagra de 90°,
zincada.
Dimensiones: 174 x 174 mm.

BA 304



Bisagra grande con base,
zincada.
Dimensiones: 174 x 127 mm.

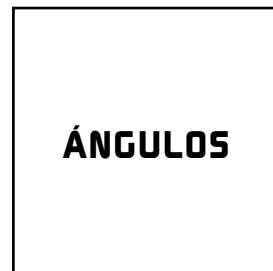

AN 350



Ángulo zincado de 90°.
Dimensiones: 30 x 24 x 24 mm.

AN 351



Ángulo zincado de 90°
Dimensiones: 40 x 29 x 29 mm.

AN 352



Ángulo zincado de 90°.
Dimensiones: 33 x 33 x 19 mm.

AN 353

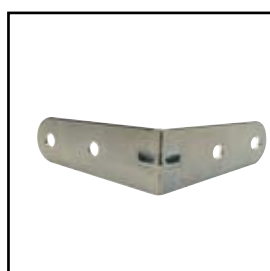

Ángulo largo de 90°, zincado.
Dimensiones: 65 x 65 x 23,5mm.

AN 354/2



Ángulo de 90° con anclaje para
perfil. Dimensiones: 51,5 x 51,5 x
40 mm.



sonido



iluminación



torres



estructuras



accesorios

AN 355



Ángulo metálico con refuerzo.
Dimensiones: 14,7 x 27,4 mm.

AN 356



Ángulo metálico con doble refuerzo.
Dimensiones: 40 x 35 x 35 mm.

AN 357



Ángulo metálico con alojamiento para remache o tornillo.
Dimensiones: 40 x 30 x 30 mm.

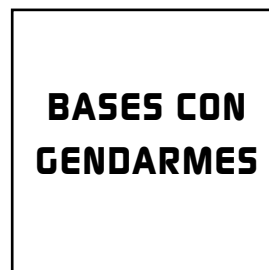

BG 400



Base con gendarme pequeño de palomilla, zincada.
Dimensiones: 105 x 102 mm.

BG 401



Base con gendarme de palomilla, zincada, con anclaje.
Dimensiones: 105 x 102 mm.

BG 403



Base con gendarme grande de palomilla, zincada, con anclaje para perfiles. Dimensiones: 178 x 127 mm.

BG 404



Base con gendarme grande de palomilla, zincada. Dimensiones: 178 x 127 mm.

BG 406

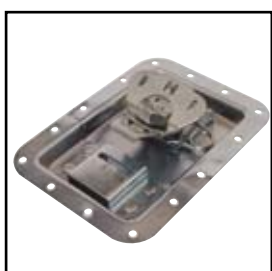

Base con gendarme especial.
Dimensiones: 178 x 127 mm.

BG 407



Base con gendarme cromada, con cerradura y llave.
Dimensiones: 130 x 89 mm.

BG 408/2

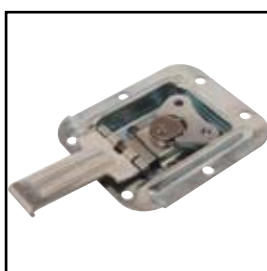

Cierre mediano con brazo.
Dimensiones: 92 x 75 mm.

BG 409

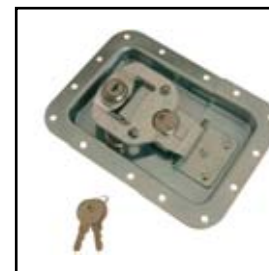

Base con gendarme cromada, con cerradura y llave.
Dimensiones: 178 x 127 mm.

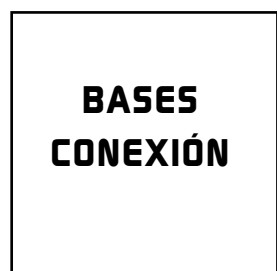

BS 451



Base conexión para dos jacks de plástico.
Dimensiones: 85 x 85 mm.

BS 452



Base conexión para dos jacks, metálica, negra.
Dimensiones: 112 x 102 mm.

BS 453



Base ciega, metálica, color negro.
Dimensiones: 130 x 89 mm.



sonido



iluminación



torres



estructuras



accesorios

BS 454



Base conexión para 1 conector XLN de 4 contactos, metálica, color negro.
Dimensiones: 112 x 102 mm.

BS 455



Base conexión metálica para 2 conectores XLN de 4 contactos, color negro.
Dimensiones: 112 x 102 mm.

BS 456



Base conexión metálica para 1 conector XLN de 8 contactos, color negro. Dimensiones: 112 x 102 mm.

BS 457



Base conexión metálica para 2 conectores XLN y 8 contactos, color negro.

BS 458



Base conexión metálica, color negro, para 2 conectores XLR hembras y XLN de 8 contactos.
Dimensiones: 130 x 88 mm.

BS 460



Base conexión metálica, color negro, para 2 JACKS y 2 conectores XLR.
Dimensiones: 130 x 88 mm.

BS 461



Base conexión para 2 conectores XLR, metálica, color negro.
Dimensiones: 130 x 89 mm.

BS 472



Base de conexión con fijación para filtro.
Dimensiones: 178 x 127 mm.

BS 480



Base de plástico para 2 XLR y 2 Jacks. Dimensiones:
Exteriores: 180 x 120 mm.
Interiores: 140 x 90 mm.

BASES CON TERMINALES

BS 468



Base de conexión redonda con terminal de pulsador.
Dimensiones: Ø 56 x 22 mm.

BS 490

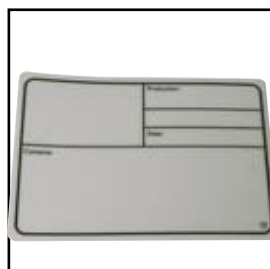

Placa adhesiva para Flightcase.
Dimensiones: 210 x 150 mm.

VASOS PARA BAFLES

V 500



Vaso para baffle, de plástico.
Diámetro interior: 35 mm
Dimensiones: Ø 117 x 74 mm.

V 501



Vaso para baffle, de hierro, negro.
Diámetro interior: 35 mm
Dimensiones: Ø 118 x 76 mm.

V 503



Vaso para baffle, de 35 mm.
Dimensiones: 119 x 90 mm.

REJILLAS DE VENTILACIÓN

TV 557



Rejilla de protección de ventilación horizontal, zincada.

TV 558



Rejilla de protección de ventilación vertical, zincada.
Dimensiones: 130 x 88 mm.

TV 559



Placa ventilada para un ventilador.
Dimensiones: 160 x 134 mm.

REJILLAS

R 603

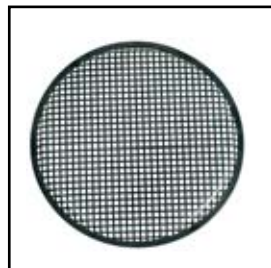

Rejilla metálica para altavoz de 15", contorneada de PVC.

BRIDAS

AR 650



Brida metálica negra.
Dimensiones: 40 x 13 x 19 mm.

AR 652



Brida metálica negra.
Dimensiones: 30,5 x 19 x 13 mm.

AR 653



Brida metálica negra
Dimensiones: 55 x 25 x 14 mm.

AR 655



Brida de plástico para rejilla.
Dimensiones: 42 x 40 x 5,5 mm.

AR 657



Brida de plástico para rejilla.
Dimensiones: 42 x 40 mm.

PERFILES Y ÁNGULOS

P 700



Ángulo de plástico de 30 x 22 mm en barras de 2 m.

P 703



Ángulo de plástico en barras de 2 m. adaptable a la cantonera C-116.
Dimensiones: 50 x 50 mm.

P 706



Ángulo de aluminio 22 x 22 m.



sonido



iluminación



torres



estructuras



accesorios



sonido



iluminación



torres



estructuras



accesorios

P 707



Ángulo de aluminio de 30 x 30 mm.

P 708



Perfil de aluminio para híbrido 7,5 mm.

P 709



Perfil de aluminio híbrido de 10 mm.

COLUMNAS RACK

CR 750



Guía Rack de aluminio doble.

CR 751



Columna metálica sencilla para rack, compatible con las tuercas Ref: **TT-801**, en barras de 2 m. Dimensiones: 32,5 x 19 mm.

CR 752

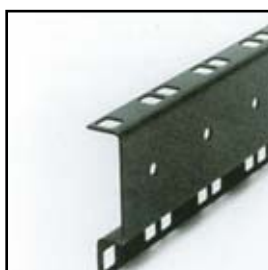

Columna metálica doble para rack, compatible con las tuercas. Ref: **TT-801**, en barras de 2 m. Dimensiones: 71,1 x 12 mm.

CR 753

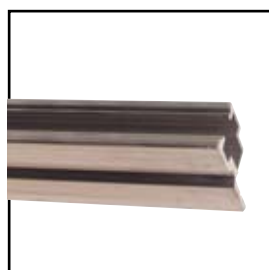

Columna de aluminio de rack sencilla. Compatible con las tuercas de métrica 6 (**TT-809**).

TUERCAS Y TORNILLOS

TT 800



Tuerca de métrica 6, adaptable a la Ref: **CR-750**. Dimensiones: 11 x 11 X 4 mm.

TT 801



Tuerca enjaulada adaptable a la columna Ref: **CR-751** y **CR-752**. Dimensiones: 13 x 13 x 5,5 mm.

TT 802



Arandela de plástico para métrica 6. Dimensiones: Ø15 x 4 mm.

TT 803



Tornillo de métrica 6 Dimensiones: 20 mm.

TT 805



Tornillo de métrica 6. (20 mm) Negro.

TT 806



Tuerca enclavable de métrica 6. Dimensiones: 22 x 11 mm.

TT 807



Tuerca enclavable de métrica 6. Dimensiones: 19 x 9,5 mm.



sonido



iluminación



torres



estructuras



accesorios

ROZADORES

RZ 900



Rozador rectangular ovalado metálico.
Dimensiones: 54,8 x 27,4 mm.

RZ 905



Rozador metálico hembra.
Dimensiones: 64,4 x 64,4 mm.

RZ 906



Rozador metálico macho.
Dimensiones: 64,4 x 64,4 mm.

RZ 907



Rozador plástico.
Dimensiones: 25 x 22 mm.

RZ 908



Rozador de goma pequeño.
Dimensiones: Ø 26 x 11,5 mm.

RZ 909



Rozador de goma pequeño.
Dimensiones: Ø 37,5 x 10,5 mm.

RZ 910



Rozador de goma con arandela.
Dimensiones: Ø 38 x 20,5 mm.

ÁNGULOS PARA 19"

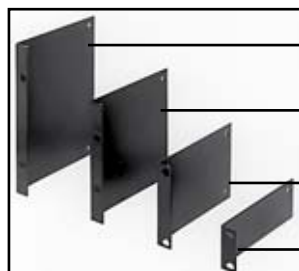

RA 1103 Ángulo de adaptación a rack 19" de 4 ud.

RA 1102 Ángulo de adaptación a rack 19" de 3 ud.

RA 1101 Ángulo de adaptación a rack 19" de 2 ud.

RA 1100 Ángulo de adaptación a rack 19" de 1 ud.

TWEETERS PIEZOELÉCTRICOS

• TD 20



8 x 19 mm

• P 8



60 mm Ø

• TD 100

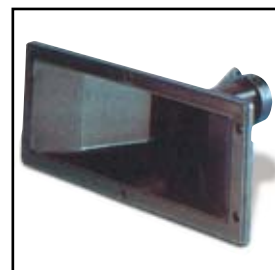

265 x 110 mm



sonido



iluminación



torres



estructuras



accesorios

CABLES DE SEGURIDAD

•CS 1



Cable de seguridad de 4mm.
Longitud 90 cm.

•CS 2



Cable de seguridad de 4mm.
Longitud 140 cm.

RUEDAS

RN 1310
RN 1311



Rueda ancha azul de 80 mm.
Rueda ancha azul de 100 mm

RN 1350
RN 1351



Rueda azul de 80 mm **con freno**.
Rueda azul de 100 mm **con freno**.

RN 1315



Rueda ancha de Nylon de 100 mm.

CINTA ADHESIVA

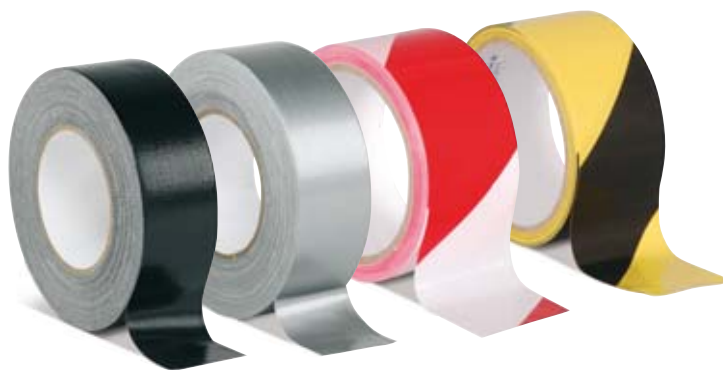

Cinta adhesiva de 50 m.

CI 1200

Color NEGRO.

CI 1201

Color PLATA.

CI 1202 ADH

Color ROJO/BLANCO

CI 1203 ADH

Color AMARILLO/NEGRO

CINTA DE SEÑALIZACIÓN



Cinta no adhesiva de 33 m.

CI 1300

Color AMARILLO/NEGRO

CI 1301

Color ROJO/BLANCO





sonido



iluminación



torres



estructuras



accesorios

RACKS / STANDARD / 19"

La línea de **racks estándar** apilables ha recibido elogios en todo el mundo por su durabilidad, comodidad y fácil manejo. Hechos de polietileno molecular ultra ligero, pesan menos de la mitad que los racks convencionales de madera y garantizan una máxima protección. Las cubiertas delantera y trasera se sellan firmemente y protegen los equipos de la humedad y suciedad. El montaje del equipo en estos racks es instantáneo gracias a la herramienta incorporada. Todos los modelos incorporan raíles delante y detrás (excepto el de 2 unidades que solo lleva raíles en la parte frontal). Los modelos varían según las unidades de rack.

MODELO	DESCRIPCIÓN	Profundidad enrackable	DIMENSIONES CM. (ancho x prof x alto)
SKB19-2U	2 uds. De rack 19"	40,6 cm	53.34 x 51.4 x 13.97
SKB19-4U	4 uds. De rack 19"	47 cm	53.34 x 51.4 x 24.13
SKB19-6U	6 uds. De rack 19"	47 cm	53.34 x 51.4 x 33.02
SKB19-8U	8 uds. De rack 19"	47 cm	53.34 x 51.4 x 41.91
SKB19-10U	10 uds. De rack 19"	47 cm	53.34 x 51.4 x 50.8
SKB19-12U	12 uds. De rack 19"	47 cm	53.34 x 51.4 x 59.5



SKB - 1904

Kit base con ruedas para los racks Standard.

- Dimensiones:

52.07 x 40.64 x 5.715 cm. (An x Pr x Al).



RACKS / US RACKS / 19"

La **serie US** constituye lo más avanzado en tecnología de roto moldeado. Dispone de tapas laterales y frontales con absorción de golpes y sistema de cierre de seguridad. Asas incrustadas en el molde y que permiten una fácil manipulación, soportes inferiores de goma. Todos los modelos incorporan carril de acero para la fijación interna de cualquier tipo de equipo. Se apilan sólidamente gracias al patentado patrón ROTO-X de hendiduras. El molde indoblabable y los raíles de acero hacen de los US RACKS, una herramienta muy fiable y de alta durabilidad.

MODELO	DESCRIPCIÓN	Profundidad enrackable	DIMENSIONES CM. (ancho x prof x alto)
SKB-R4	4 uds. De rack 19"	43,1 cm	57.5 x 57.5 x 25.4
SKB-R6	6 uds. De rack 19"	43,1 cm	57.5 x 57.5 x 34.2
SKB-R8	8 uds. De rack 19"	43,1 cm	57.5 x 57.5 x 44.4
SKB-R10	10 uds. De rack 19"	43,1 cm	57.5 x 57.5 x 50
SKB-R12	12 uds. De rack 19"	43,1 cm	57.5 x 57.5 x 59.5



sonido



iluminación



torres



estructuras



accesorios

ROTO RACKS

SKB-XRACK2 SKB-XRACK3 SKB-XRACK4

Los **Roto RACKS** de poca profundidad acomodan muchos dispositivos como procesadores, efectos o mezcladores, que no necesitan gran profundidad y permiten transportarlos de forma compacta

MODELO	DESCRIPCIÓN	Profundidad enrackable	DIMENSIONES CM. (ancho x prof x alto)
SKB-XRACK2	2 uds. De rack 19"	26,7 cm	56 x 36 x 17
SKB-XRACK3	3 uds. De rack 19"	26,7 cm	56 x 36 x 21
SKB-XRACK4	4 uds. De rack 19"	26,7 cm	56 x 36 x 25

SKB-RLX3 SKB-RLX4 SKB-RLX6

Los nuevos **X-Racks** con ruedas y asas extensibles tienen una profundidad enrackable de 43,1 cm. Fabricados en polietileno plástico de 2,5" moldeado rotacionalmente.

Por supuesto, también pueden apilarse.

MODELO	DESCRIPCIÓN	Profundidad enrackable	DIMENSIONES CM. (ancho x prof x alto)
SKB-RLX3	3 uds. De rack 19"	43,1 cm	61 x 54 x 21
SKB-RLX4	4 uds. De rack 19"	43,1 cm	61 x 54 x 25,4
SKB-RLX6	6 uds. De rack 19"	43,1 cm	61 x 54 x 34,3

STANDARD SHOCKS RACKS con absorción de golpes

Para absorber los golpes fuertes se ha montado un armazón interno sujetado en las 8 esquinas por unos absorbentes de acero contruados en forma de espiral. Este sistema revolucionario para proteger a caros sistemas de efectos, etc, de golpes y vibraciones en los tres ejes de dimensión. El espacio que existe alrededor del sistema permite una perfecta ventilación de aire, algo que en equipos delicados de audio es un factor muy importante. Una ventaja añadida es que pesa menos de la mitad que un rack de madera convencional.

MODELO	DESCRIPCIÓN	Profundidad enrackable	DIMENSIONES CM. (ancho x prof x alto)
SKB-904U	4 uds. De rack 19"	59,7 cm	61.5 x 71 x 34,5
SKB-906U	6 uds. De rack 19"	59,7 cm	61.5 x 71 x 43,5
SKB-908U	8 uds. De rack 19"	59,7 cm	61.5 x 71 x 52,5
SKB-912U	12 uds. De rack 19"	59,7 cm	61.5 x 71 x 70,5
SKB-916U	16 uds. De rack 19"	59,7 cm	61.5 x 71 x 79,5





sonido



iluminación



torres



estructuras



accesorios

SHOCKS RACKS

Absorción de golpes y gran profundidad

R904U-20

R908U-20

R912U-20

Esta serie de **Roto Shock Racks**, disponen de un cuadro de 20" (25,4 mm.) de profundidad para enrackar elementos, dentro de un recinto roto moldeado que crea un efecto de "volado" que evita el contacto directo de las unidades enrackadas con la carcasa exterior, aislándoles adecuadamente contra los golpes externos. Dispone de tapas de diseño compacto en los lados frontal y trasero resistentes al agua. Asas ergonómicas de gran tamaño y resistencia para un fácil transporte de las unidades. Sistema de cierre de seguridad de gran firmeza.



MODELO	DESCRIPCIÓN	DIMENSIONES CM. (ancho x prof x alto)
R904U-20"	4 uds. De rack 19"	70,5 x 69,2 x 38,7
R908U-20"	8 uds. De rack 19"	70,5 x 69,2 x 58,4
R912U-20"	12 uds. De rack 19"	70,5 x 69,2 x 74,9



SKB - 1916

Kit base con ruedas para los Shock Racks.
-Dimensiones: 61 x 53.3 x 11.43 cm (An x Pr x Al).

INDUSTRIAL SHOCK RACKS 24"

El nuevo **Industrial Shock** ha sido completamente rediseñado, dotando al marco de railes de acero y componentes de aluminio formando una "H" para lograr una configuración rígida y robusta. Las tapas frontal y trasera están diseñadas para que sobresalgan en la base del rack aproximadamente 1" y su sistema único de doble estructura lo hacen increíblemente rígido en las intersecciones. Estas características lo convierten en unos rack altamente competitivos y que cumplen las más altas exigencias en cuanto a rigidez, manejabilidad y espacio interior útil, esto último gracias a la profundidad Standard de toda la serie de rack de 24" (60 cm).

MODELO	DESCRIPCIÓN	Profundidad enrackable	DIMENSIONES CM. (ancho x prof x alto)
3SKB-R910U	10 uds. De rack 19"	60 cm	66.2 x 90 x 69
3SKB-R912U	12 uds. De rack 19"	60 cm	66.2 x 90 x 78
3SKB-R914U	14 uds. De rack 19"	60 cm	66.2 x 90 x 87
3SKB-R916U	16 uds. De rack 19"	60 cm	66.2 x 90 x 97





sonido



iluminación



torres



estructuras



accesorios

SISTEMAS DE MONTAJE DE RACKS GIG RIG®

El **GIG RIG®** es el sistema perfecto de transporte para total movilidad de equipamiento de audio. En una unidad compacta SKB ha diseñado la solución perfecta para el rápido transporte de material listo para poner en marcha.



SKB 19-1010/GIG RIG®

- 10 unidades de rack en la parte superior para mesa de mezclas.
 - 10 unidades de rack para compartimentos inferiores (Etapas, CD's, cajones...)
 - Muy sólido, moldeado rotacionalmente y muy ligero.
 - Asas en ambos lados para fácil transporte.
 - Apilable de forma segura con racks SKB® y para apilar encima del sistema **ROTO-ROLLER** de SKB®.
 - Incluye ruedas.
 - Dimensiones externas: 57,4 x 62,2 x 70,5 cm.
 - Peso: 34,5 Kg.
- Cajón no incluido. (DRW-4).

SKB 19-1906/ROTO-ROLLER

- Mientras el **ROTO-ROLLER** es un eficiente sistema de transporte para **GIG RIG®** o **MINI GIG RIG®**, también sirve como rack para amplificadores (total 6 unidades) o como almacén de mangueras u otras herramientas.
- Dimensiones externas: 61,5 x 67 x 50 cm. (Al x An x Prof)
 - Peso: 19 Kg.

ROTO RACKS



SKB 19-1006/MINI GIG RIG®

- 10 unidades de rack en la parte superior para mesa de mezclas.
- 6 unidades de rack para compartimentos inferiores (Etapas, CD's, cajones...).
- Muy sólido, moldeado rotacionalmente y muy ligero.
- Asas en ambos lados para fácil transporte.
- Apilable de forma segura con racks SKB® y para apilar encima del sistema **ROTO-ROLLER** de SKB®.
- Dimensiones: 53 x 58 x 60 cm. (Al x An x Pr).
- Peso: 18 Kg.



SKB-VS-1 / Estante de Velcro

- Sé creativo con esta novedosa bandeja con velcro incorporado. La superficie de velcro acolchado para gran peso mantendrá todo tipo de aparatos.
- Dimensiones: 36,2 x 8,8 x 36,2 cm (La x An x Pr).
 - Peso: 3,4 Kg.



sonido



iluminación



torres



estructuras



accesorios

SKB-DRW-4/Cajón Rack/4U

Cajón de 4 unidades de rack para guardar CD's o cualquier otra cosa. Montado en un carril. Cierre de seguridad.

- Dimensiones: 40 x 40 x 14,2 cm (An x Pr x Al).
- Peso: 5,7 Kg.



SKB 1818-B/Pupitre Lateral

Listo para insertar en los laterales de un **GIG RIG** como mesa de apoyo, bien para poner algún monitor TFT, bien para un ordenador... Fácil de quitar y poner. Compatible tanto con el **GIG-RIG** como el **MINI GIG-RIG**.

- Dimensiones: Medidas exteriores: 45,5 x 45,5 x 4,2 cm (La x An x Al).

SKB 19-AC1



Kit para la fijación de elementos en racks. Compuesto de 12 tornillos y tuercas.

SKB 19-P12U



La famosa caja inclinable de mixers de SKB®. Nueva y mejorado sistema de inclinación. Apilable perfectamente con las demás cajas SKB®. 12 Uds. de rack 19".

- Dimensiones: 65 x 58 x 23.75 mm (L x An x Al).
- Peso: 7,1 Kg.

SKB 1615



Diseñado para contener mezcladores u otros dispositivos electrónicos de pequeño tamaño. Diseño sólido y resistente con el interior forrado con espuma.

- Dimensiones: 37.3 x 34.7 x 15.2 cm (LxAnxAl).
- Peso: 3,48 Kg.

Perfecto sistema para el transporte tanto de mezcladores enrackables como pequeños dispositivos electrónicos no enrackables. SARRIBAerficie de velcro y sistema de 8 posiciones angulares ajustables.

- Dimensiones: 47,5 x 55 x 16,7 cm. (An x Pr x Al).



SKB-2219P



sonido



iluminación



torres



estructuras



accesorios

SKB 19-352DJ
Módulo de Control



Compacto, duro y versátil módulo de DJ. Está diseñado para mixers, CD's dobles y sus controladores. Todo está cuidadosamente diseñado para una total funcionalidad. Rotomoldeado con el patentado sistema y con asas de elevada resistencia. 3 Unidades de Rack en el panel frontal, 5 unidades en el panel inclinado y 2 unidades en la parte inferior.

SKB 19-82DJ
Módulo de Control



Una nueva caja para DJ's más compacta con 8 unidades de rack en la parte superior para mixer y control de CD's y 2 uds. en la parte frontal inferior. El lector se instala en la parte frontal inferior. Dispone de un accesorio de tela para proteger el equipo removible de manera ultra-rápida. Compuerta trasera que permite una fácil manipulación del cableado posterior.

- Dimensiones: Frontal: 19 x 56 x 46 cm (Al x An x Prof). Altura posterior: 26,5 cm.



sonido



iluminación



torres



estructuras



accesorios

SKB 19-84DJ Módulo de Control



Idéntico al modelo SKB19-82DJ con 8 unidades en la parte superior pero con 4 unidades de rack en la parte frontal inferior. Diseñado para acomodar elementos de un equipo móvil. Rotomoldeado y con asas para un fácil transporte.

- Dimensiones: Frontal: 28,5 x 56 x 46 cm. (Al x An x Prof). Altura posterior: 33,5 cm.

SKB 106DJ



La nueva caja SKB DJ es la última novedad en el campo de Racks para DJ. Cumple las más altas exigencias del mercado. Módulo de control de 10 unidades de rack en la parte superior y 6 en la parte frontal. Dispone de asas laterales y tapa protectora. Rotomoldeado de ligero peso.

- Dimensiones:

Frontal: 48,2 x 44 x 26,5 cm. (An x Al x Pr);

Parte superior: 26,4 x 48,2 x 6,2 cm.(Al x An x Pr).

SKB -2416DJ Maleta para giradiscos

Forrada en espuma de alta resistencia para protección de giradiscos muy delicados. Diseñado para una alta absorción de golpes. La tapa puede ser removida y puesta como pedestal debido al perfecto acople de la base. Asa de gran resistencia y cierre de seguridad.

- Dimensiones: 45,5 x 36,2 x 19,2 cm (An x Pr x Al).

- Peso: 4,8 Kg.





SKB -1410DJ
Maleta para discos

Maleta moldeada con refuerzo de gomaespuma diseñada para 65 discos de vinilo. Asas laterales.
- Dimensiones: 31,7 x 22,5 x 30,5 cm. (AnxPrxAI).
- Peso: 3,22 Kg.



SKB -1717DJ
Maleta para CD's

Capaz de contener hasta 400 CD's en fundas o 120 en cajas tipo jewel box. Tapa removible para facilitar el acceso. Cantoneiras de protección incrustadas en el molde. Las juntas han sido preparadas para proteger el interior de suciedad y la humedad. Pestillos de seguridad en el cierre.
- Dimensiones: 40,5 x 41,2 x 13,7 cm (AnxPrxAI).
- Peso: 4,2 Kg.



SKB -88F

Robusto maletín para el transporte de documentos u objetos delicados. Con exterior resistente y gran capacidad interna.
- Dimensiones: 44.4 x 31.7 x 17 cm (L x An x AI).
- Peso: 3,2 Kg.

SKB -1200
Caja 12 micrófonos

Máxima protección para 12 micrófonos y un compartimento para cables, etc. Dotado de asa y cierres de seguridad.
Dimensiones interiores: 44 x 33 x 25.4 cm (La x An x Pr).



SKB -1713

Maleta para transporte de herramientas o accesorios para el instalador. Gran resistencia a los golpes. Dispone de sistema de cierre con cerradura.
- Dimensiones: 43,75 x 32,5 x 25 cm. (La x AI x Pr).
- Peso: 5 Kg.



sonido



iluminación



torres



estructuras



accesorios



sonido



iluminación



torres



estructuras



accesorios



SKB-H4812W

SKB-H4810W

SKB-3611W

SKB-H4812W SKB-H4810W SKB-3611W

Robustos racks diseñados para el transporte de productos de gran longitud, tales como soportes de micrófono o de altavoz. Dotados de ruedas en la parte inferior y asa en la superior.

Dimensiones (La x An x Pr):

- SKB-3611W: Interior: 91,2 x 30 x 20,5 cm.
- SKB-H4810W: Interior: 120 x 25,5 x 25,5 cm.
- SKB-H4812W: Interior: 120,5 x 26,7 x 30 cm.

SKB-R49135

Rotacionalmente moldeado con diseño "slide-in" para un transporte y almacenaje compacto. Diseño por computadora, patentado que garantiza su indestructibilidad.

Dotado de ruedas para el transporte, muy robusto y adecuado para la colocación de soportes de micrófono, baffles, etc.

-Dimensiones Interior: 120 x 31,2 cm. (La x Diámetro)

-Peso: 7.5 Kg.





SKB -TPX I Contenedor Herramientas

Cargador superior único y funcional con bandeja para herramientas extraíble. Ruedas incorporadas de 4", puerta trasera deslizante. Tirantes interiores para mayor seguridad de la carga.

- Dimensiones (La x An x Pr):
 - Medidas: 97,8 x 40,6 x 38,1cm.
 - Bandeja: 41,3 x 35,5 x 16,5 cm.
- Peso: 21,6 Kg.



sonido



iluminación



torres



estructuras



accesorios



ROTO-X TRUCK PACK

El innovador "TRUCK PACK CONTAINER", desarrollado en un principio para la industria cinematográfica de los estudios de Hollywood. Container rotomoldeado de gran resistencia y dotado de ruedas para su transporte. Sus dimensiones internas (108,12 x 70 x 55 cm) están diseñadas para aprovechar al máximo el espacio en un camión al poder ser apiladas.



Container roto moldeado de gran resistencia y dotado de ruedas para su transporte. Dispone de gran capacidad interior y la posibilidad de apilarlo para el transporte.

PROTECCION EQUIPOS MILITARY STD.



sonido



iluminación



torres



estructuras



accesorios

3I-1813-5-B-E
3I-1813-5-B-C
3I-1813-5-B-N



3I-1813-5-B-E



3I-1813-5-B-C



3I-1813-5-B-N



Esta nueva serie de maletas de transporte de inyección resistentes a la intemperie está moldeados en una resina polimérica de polipropileno de alta resistencia, consiguiendo un producto compacto, resistente al polvo y el agua, sumergible y capaz de soportar la corrosión o daños por impacto.

Dispone de un sistema de cierre de gran firmeza. Asa ergonómica y acolchada para un cómodo transporte y de plegado automático.

Esta serie presenta tres referencias con diferentes acabados en el interior, dependiendo del uso a cubrir por ella, desde un interior forrado en espuma de protección que logra un perfecto aislamiento de las unidades contenidas ante agentes externos tales como luz solar, humedad o polvo, pasando por un modelo adecuado para el instalador al disponer en el interior de un sistema de departamentos para la colocación de pequeños elementos y bolsillos. Finaliza la serie con una referencia perfecta como maleta de herramientas, al permitir el aprovechamiento total de su capacidad.

- Dimensiones: Interior: 46,25 x 32,5 x 10,6 cm. Exterior: 50 x 38,7 x 13,12 cm.

- Peso: 3.15 Kg.

MILITARY STANDARD FLIGHTCASE



3R2222-20B

Esta nueva serie de flightcase, ofrecen un gran número de aplicaciones como transporte de cables, pedales, micrófonos, equipos de vídeo o luces y demás dispositivos. Estas cajas están diseñadas cumpliendo las exigencias para equipamiento militar. Se trata de racks roto-moldeados de gran dureza y durabilidad, ligeros y resistentes al agua. Incorpora cierres en acero inoxidable y bisagras que soportan las más duras condiciones de transporte.



Made in USA

MILITARY STANDARD FLIGHTCASE

- Roto-moldeado de alta calidad y dureza.
- Diseño ergonómico.
- Peso ligero y resistente a los golpes.
- Resistente a la luz solar y la corrosión.
- El sellado especial de las juntas lo hace absolutamente impermeable.
- Asas ergonómicas de goma.



3R2217-10B



3R2423-17B



sonido



iluminación



torres



estructuras



accesorios

MODELO	DIMENSIONES INTERIORES	PROF. TAPA	PROF. BASE	ASA TROLLEY Y RUEDAS	KIT ruedas	dep. internos	forrado de espuma	capa de espuma
3R2217-10B	22 x 42.5 x 26.2 cm	7.5 cm	18.7 cm	X		X	X	
3R2222-20B	55 x 55 x 50 cm	8.7 cm	41.2 cm		X		X	
3R2423-17B	60 x 57.5 x 42.5 cm	8.7 cm	33.7 cm	X				
3R4024-18B	100 x 60 x 45 cm	8.7 cm	36.2 cm		X			X
3R2727-18B	67,5 x 67,5 x 45 cm	8.7 cm	36.2 cm		X			X

opcional



sonido



iluminación



torres



estructuras



accesorios

31-2011-7-B-C 31-2015-10-B-C

Estos nuevos racks de inyección resistentes a la intemperie están moldeados en una resina polimérica de polipropileno de alta resistencia, consiguiendo un producto compacto, resistente al polvo y el agua, sumergible y capaz de soportar la corrosión o daños por impacto.

Dispone de un sistema de bisagra que comprende la totalidad de la tapa y de un conjunto de cierre de gran firmeza. Asa ergonómica y acolchada para un cómodo transporte y de plegado automático.

Interior forrado de espuma de protección, logrando un perfecto aislamiento de las unidades contenidas ante agentes externos tales como luz solar, humedad o polvo.

Estas unidades están dotadas de sistema de trolley plegable para una mayor facilidad de transporte.



31-2011-7-B-C



31-2015-10-B-C



Dadas sus especiales características de robustez y protecciones interiores, esta serie de racks son muy adecuadas para el transporte de unidades de gran fragilidad como cámaras de foto y vídeo, o equipos electrónicos a bordo de barcos o para uso con equipos que requieran gran movilidad y continuo manejo.

MODELO	DIMENSIONES EXTERNAS	PESO
31-2011-7-B-C	56.5 x 37.4 x 24.1 cm.	6.3 kg
31-2015-10-B-C	56.5 x 47.6 x 30.5 cm	10.2 kg